

TMS320x28xx, 28xxx DSP

シリアル通信インターフェイス (SCI)

リファレンス・ガイド

2008

DSP Products

この資料は、Texas Instruments Incorporated (TI) が英文で記述した資料を、皆様のご理解の一助として頂くために日本テキサス・インスツルメンツ (日本TI) が英文から和文へ翻訳して作成したものです。
資料によっては正規英語版資料の更新に対応していないものがあります。日本TIによる和文資料は、あくまでもTI正規英語版をご理解頂くための補助的参考資料としてご使用下さい。
製品のご検討およびご採用にあたりましては必ず正規英語版の最新資料をご確認下さい。
TIおよび日本TIは、正規英語版にて更新の情報を提供しているにもかかわらず、更新以前の情報に基づいて発生した問題や障害等につきましては如何なる責任も負いません。

JAJU092
SPRU051B 翻訳版

最新の英語版資料
<http://www-s.ti.com/sc/techlit/spru051.pdf>

目次

| | | |
|----------|---|------------|
| 1 | 概要 | 1-1 |
| | シリアル通信インターフェイス (SCI) について | |
| 1.1 | エンハンスド SCI モジュールの概要 | 1-2 |
| 1.2 | アーキテクチャ | 1-7 |
| 1.2.1 | SCI モジュール信号一覧 | 1-7 |
| 1.2.2 | マルチプロセッサおよび非同期通信モード | 1-8 |
| 1.2.3 | SCI プログラマブル・データ・フォーマット | 1-8 |
| 1.2.4 | SCI マルチプロセッサ通信 | 1-9 |
| 1.2.5 | アイドル・ライン・マルチプロセッサ・モード | 1-11 |
| 1.2.6 | アドレス・ビット・マルチプロセッサ・モード | 1-13 |
| 1.2.7 | SCI 通信フォーマット | 1-15 |
| 1.2.8 | SCI ポート割り込み | 1-18 |
| 1.2.9 | SCI ボー・レート計算 | 1-19 |
| 1.2.10 | SCI 拡張機能 | 1-19 |
| 2 | SCI レジスタ | 2-1 |
| | シリアル通信インターフェイス (SCI) について | |
| 2.1 | SCI モジュールのレジスタ一覧 | 2-2 |
| 2.2 | SCI 通信コントロール・レジスタ (SCICCR) | 2-3 |
| 2.3 | SCI コントロール・レジスタ 1 (SCICTL1) | 2-5 |
| 2.4 | SCI ボー・セレクト・レジスタ (SCIHBAUD、SCILBAUD) | 2-7 |
| 2.5 | SCI コントロール・レジスタ 2 (SCICTL2) | 2-8 |
| 2.6 | SCI レシーバ・ステータス・レジスタ (SCIRXST) | 2-9 |
| 2.7 | レシーバ・データ・バッファ・レジスタ (SCIRXEMU、SCIRXBUF) | 2-11 |
| 2.7.1 | エミュレーション・データ・バッファ (SCIRXEMU) | 2-11 |
| 2.7.2 | レシーバ・データ・バッファ (SCIRXBUF) | 2-12 |
| 2.8 | SCI 送信データ・バッファ・レジスタ (SCITXBUF) | 2-13 |
| 2.9 | SCI FIFO レジスタ (SCIFFTX、SCIFFRX、SCIFFCT) | 2-13 |
| 2.10 | 優先順位コントロール・レジスタ (SCIPRI) | 2-17 |

図目次

| | | |
|--------|--|------|
| 図 1-1 | SCI CPU インターフェイス | 1-2 |
| 図 1-2 | シリアル通信インターフェイス (SCI) モジュールのブロック図 | 1-4 |
| 図 1-3 | 一般的な SCI データ・フレーム・フォーマット | 1-8 |
| 図 1-4 | アイドル・ライン・マルチプロセッサ通信フォーマット | 1-11 |
| 図 1-5 | ダブル・バッファリングされた WUT と TXSHF | 1-12 |
| 図 1-6 | アドレス・ビット・マルチプロセッサ通信フォーマット | 1-14 |
| 図 1-7 | SCI 非同期通信フォーマット | 1-15 |
| 図 1-8 | 通信モードにおける SCI RX 信号 | 1-16 |
| 図 1-9 | 通信モードにおける SCI TX 信号 | 1-17 |
| 図 1-10 | SCI FIFO 割り込みフラグとイネーブル・ロジック | 1-21 |
| 図 2-1 | SCI 通信コントロール・レジスタ (SCICCR) – アドレス 7050h | 2-3 |
| 図 2-2 | SCI コントロール・レジスタ 1 (SCICTL1) – アドレス 7051h | 2-5 |
| 図 2-3 | ポー・セレクト MSbyte レジスタ (SCIHBAUD) – アドレス 7052h | 2-7 |
| 図 2-4 | ポー・セレクト LSbyte レジスタ (SCILBAUD) – アドレス 7053h | 2-7 |
| 図 2-5 | SCI コントロール・レジスタ 2 (SCICTL2) – アドレス 7054h | 2-8 |
| 図 2-6 | SCI コントロール・レジスタ 2 (SCICTL2) – アドレス 7054h | 2-9 |
| 図 2-7 | SCIRXST レジスタのビットの関係 – アドレス 7055h | 2-10 |
| 図 2-8 | エミュレーション・データ・バッファ・レジスタ (SCIRXEMU) – アドレス 7056h | 2-11 |
| 図 2-9 | SCI 受信データ・バッファ・レジスタ (SCIRXBUF) – アドレス 7057h | 2-12 |
| 図 2-10 | 送信データ・バッファ・レジスタ (SCITXBUF) – アドレス 7059h | 2-13 |
| 図 2-11 | SCI FIFO 送信 (SCIFFTX) レジスタ – アドレス 705Ah | 2-13 |
| 図 2-12 | SCI FIFO 受信 (SCIFFRX) レジスタ – アドレス 705Bh | 2-15 |
| 図 2-13 | SCI FIFO コントロール (SCIFFCT) レジスタ – アドレス 705Ch | 2-16 |
| 図 2-14 | SCI 優先順位コントロール・レジスタ (SCIPRI) – アドレス 705Fh | 2-17 |

表目次

| | | |
|--------|--|------|
| 表 1-1 | SCI-A レジスタ..... | 1-5 |
| 表 1-2 | SCI-B レジスタ..... | 1-6 |
| 表 1-3 | SCICCR を使用したデータ・フォーマットのプログラミング | 1-9 |
| 表 1-4 | 一般的な SCI ビット・レートの非同期ポー・レジスタ値..... | 1-19 |
| 表 1-5 | SCI 割り込みフラグ | 1-21 |
| 表 2-1 | SCIA レジスタ | 2-2 |
| 表 2-2 | SCIB レジスタ | 2-2 |
| 表 2-3 | SCI 通信コントロール・レジスタ (SCICCR) のビットの説明..... | 2-3 |
| 表 2-4 | SCI コントロール・レジスタ 1 (SCICTL1) のビットの説明..... | 2-5 |
| 表 2-5 | ポー・セレクト・レジスタのビットの説明 | 2-7 |
| 表 2-6 | SCI コントロール・レジスタ 2 (SCICTL2) のビットの説明..... | 2-8 |
| 表 2-7 | SCI レシーバ・ステータス・レジスタ (SCIRXST) のビットの説明..... | 2-9 |
| 表 2-8 | SCI 受信データ・バッファ・レジスタ (SCIRXBUF) のビットの説明 | 2-12 |
| 表 2-9 | SCI FIFO 送信 (SCIFFTX) レジスタのビットの説明 | 2-14 |
| 表 2-10 | SCI FIFO 受信 (SCIFFRX) レジスタのビットの説明..... | 2-15 |
| 表 2-11 | SCI FIFO コントロール (SCIFFCT) レジスタのビットの説明..... | 2-16 |
| 表 2-12 | SCI 優先順位コントロール・レジスタ (SCIPRI) のビットの説明 | 2-17 |

概要

シリアル通信インターフェイス (SCI) は、UART として一般的に知られる 2 線式非同期シリアル・ポートです。SCI モジュールは、標準 NRZ (non-return-to-zero) フォーマットを使用する CPU と他の非同期ペリフェラルの間のデジタル通信をサポートします。SCI レシーバおよびトランスミッタは、処理オーバーヘッドを削減するための 16 段 FIFO を備えており、それぞれ独自のイネーブル・ビットと割り込みビットがあります。どちらも、半二重通信用に独立して動作するか、または全二重通信用に同時に動作できます。

データ整合性を保証するために、SCI はブレーク検出、パリティ、オーバーラン、およびフレーミング・エラーについて受信データをチェックします。ビット・レートは、16 ビットのボー・セレクト・レジスタによって、さまざまな速度にプログラムできます。

このリファレンス・ガイドは、TMS320x280x および TMS320x281x ファミリのプロセッサに搭載されている SCI に適用できます。これには、上記ファミリ内のフラッシュベース、ROM ベース、および RAM ベースのデバイスがすべて含まれます。

| 項目 | ページ |
|-------------------------------|-----|
| 1.1 エンハンスド SCI モジュールの概要 | 1-2 |
| 1.2 アーキテクチャ | 1-7 |

注：28x 拡張機能

240xA SCI に比べて、28xSCI はいくつかの機能拡張を特徴としています。これらの機能については、セクション 1.2.10 を参照してください。

240x、28x は、テキサス・インスツルメンツの商標です。

1.1 エンハンスト SCI モジュールの概要

SCI インターフェイスを図 1-1 に示します。

図 1-1 SCI CPU インターフェイス

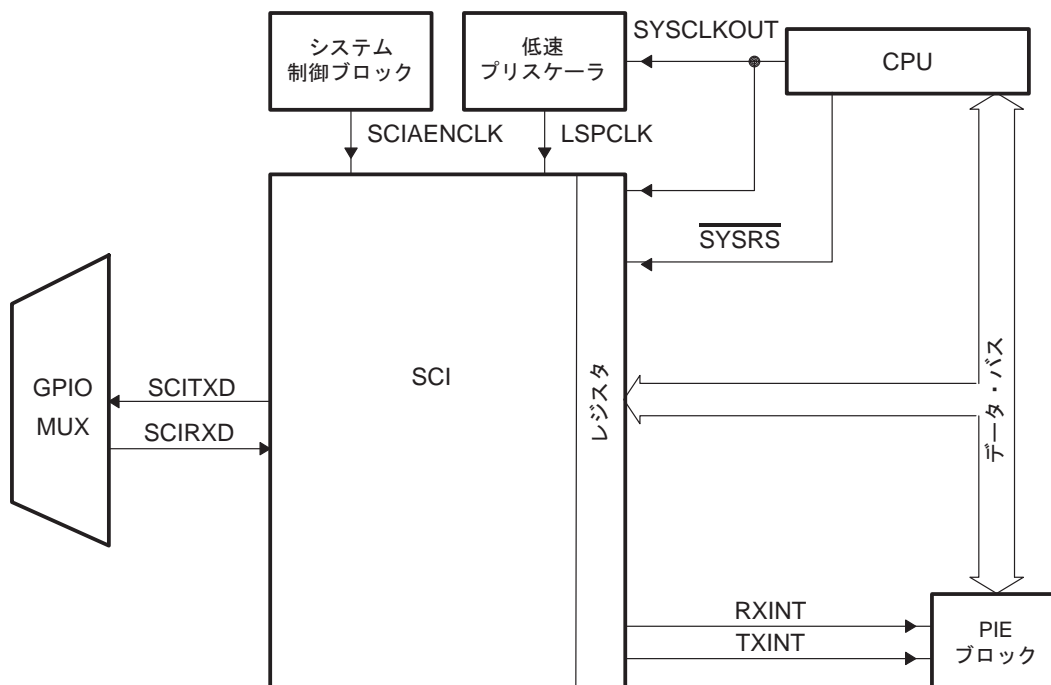

SCI モジュールの機能を以下に示します。

- 2つの外部ピン：
 - SCITXD : SCI 送信出力ピン
 - SCIRXD : SCI 受信入力ピン

SCI に使用しない場合は、どちらのピンも GPIO として使用できます。
- 64K の異なるレートにプログラムできるボー・レート
- データ・ワード・フォーマット
 - 1つのスタート・ビット
 - 1～8ビットにプログラムできるデータ・ワード長
 - オプションの偶数パリティ・ビット / 奇数パリティ・ビット / パリティ・ビットなし
 - 1つまたは2つのストップ・ビット
- 4つのエラー検出フラグ：パリティ、オーバーラン、フレーミング、およびブレイク検出
- 2つのウェイクアップ・マルチプロセッサ・モード：アイドル・ラインとアドレス・ビット
- 半二重または全二重動作
- ダブル・バッファリングされた受信および送信機能

- トランスミッタおよびレシーバ動作は、ステータス・フラグを使用した割り込み駆動またはポーリング・アルゴリズムによって実現可能
- トランスミッタおよびレシーバ割り込み用の別々のイネーブル・ビット (BRKDT を除く)
- NRZ (non-return-to-zero) フォーマット
- アドレス 7050h から始まるコントロール・レジスタ・フレームに配置された 13 の SCI モジュールコントロール・レジスタ

このモジュール内のレジスタは、すべてペリフェラル・フレーム 2 に接続されている 8 ビット・レジスタです。レジスタにアクセスする場合、レジスタ・データは下位バイト (7-0) にあり、上位バイト (15-8) はゼロとしてリードされます。上位バイトにライトしても影響はありません。

拡張機能 :

- 自動ポー検出ハードウェア・ロジック
- 16 段の送信 / 受信 FIFO

図 1-2 に SCI モジュールのブロック図を示します。

SCI ポート動作は、表 1-1 と表 1-2 に示したレジスタによって設定および制御されます。

図 1-2 シリアル通信インターフェイス (SCI) モジュールのブロック図



表 1-1 SCI-A レジスタ

| 名前 | アドレス範囲 | サイズ (x16) | 説明 |
|----------|-------------|-----------|--------------------------------|
| SCICCR | 0x0000-7050 | 1 | SCI-A 通信コントロール・レジスタ |
| SCICTL1 | 0x0000-7051 | 1 | SCI-A コントロール・レジスタ 1 |
| SCIHBAUD | 0x0000-7052 | 1 | SCI-A ボー・レジスタ、上位ビット |
| SCILBAUD | 0x0000-7053 | 1 | SCI-A ボー・レジスタ、下位ビット |
| SCICTL2 | 0x0000-7054 | 1 | SCI-A コントロール・レジスタ 2 |
| SCIRXST | 0x0000-7055 | 1 | SCI-A 受信ステータス・レジスタ |
| SCIRXEMU | 0x0000-7056 | 1 | SCI-A 受信エミュレーション・データ・バッファ・レジスタ |
| SCIRXBUF | 0x0000-7057 | 1 | SCI-A 受信データ・バッファ・レジスタ |
| SCITXBUF | 0x0000-7059 | 1 | SCI-A 送信データ・バッファ・レジスタ |
| SCIFFTX | 0x0000-705A | 1 | SCI-A FIFO 送信レジスタ |
| SCIFFRX | 0x0000-705B | 1 | SCI-A FIFO 受信レジスタ |
| SCIFFCT | 0x0000-705C | 1 | SCI-A FIFO コントロール・レジスタ |
| SCIPRI | 0x0000-705F | 1 | SCI-A 優先順位コントロール・レジスタ |

表 1-2 SCI-B レジスタ

| 名前 | アドレス範囲 | サイズ (x16) | 説明 |
|----------|-------------|-----------|--------------------------------|
| SCICCR | 0x0000-7750 | 1 | SCI-B 通信コントロール・レジスタ |
| SCICTL1 | 0x0000-7751 | 1 | SCI-B コントロール・レジスタ 1 |
| SCIHBAUD | 0x0000-7752 | 1 | SCI-B ボー・レジスタ、上位ビット |
| SCILBAUD | 0x0000-7753 | 1 | SCI-B ボー・レジスタ、下位ビット |
| SCICTL2 | 0x0000-7754 | 1 | SCI-B コントロール・レジスタ 2 |
| SCIRXST | 0x0000-7755 | 1 | SCI-B 受信ステータス・レジスタ |
| SCIRXEMU | 0x0000-7756 | 1 | SCI-B 受信エミュレーション・データ・バッファ・レジスタ |
| SCIRXBUF | 0x0000-7757 | 1 | SCI-B 受信データ・バッファ・レジスタ |
| SCITXBUF | 0x0000-7759 | 1 | SCI-B 送信データ・バッファ・レジスタ |
| SCIFFTX | 0x0000-775A | 1 | SCI-B FIFO 送信レジスタ |
| SCIFFRX | 0x0000-775B | 1 | SCI-B FIFO 受信レジスタ |
| SCIFFCT | 0x0000-775C | 1 | SCI-B FIFO コントロール・レジスタ |
| SCIPRI | 0x0000-775F | 1 | SCI-B 優先順位コントロール・レジスタ |

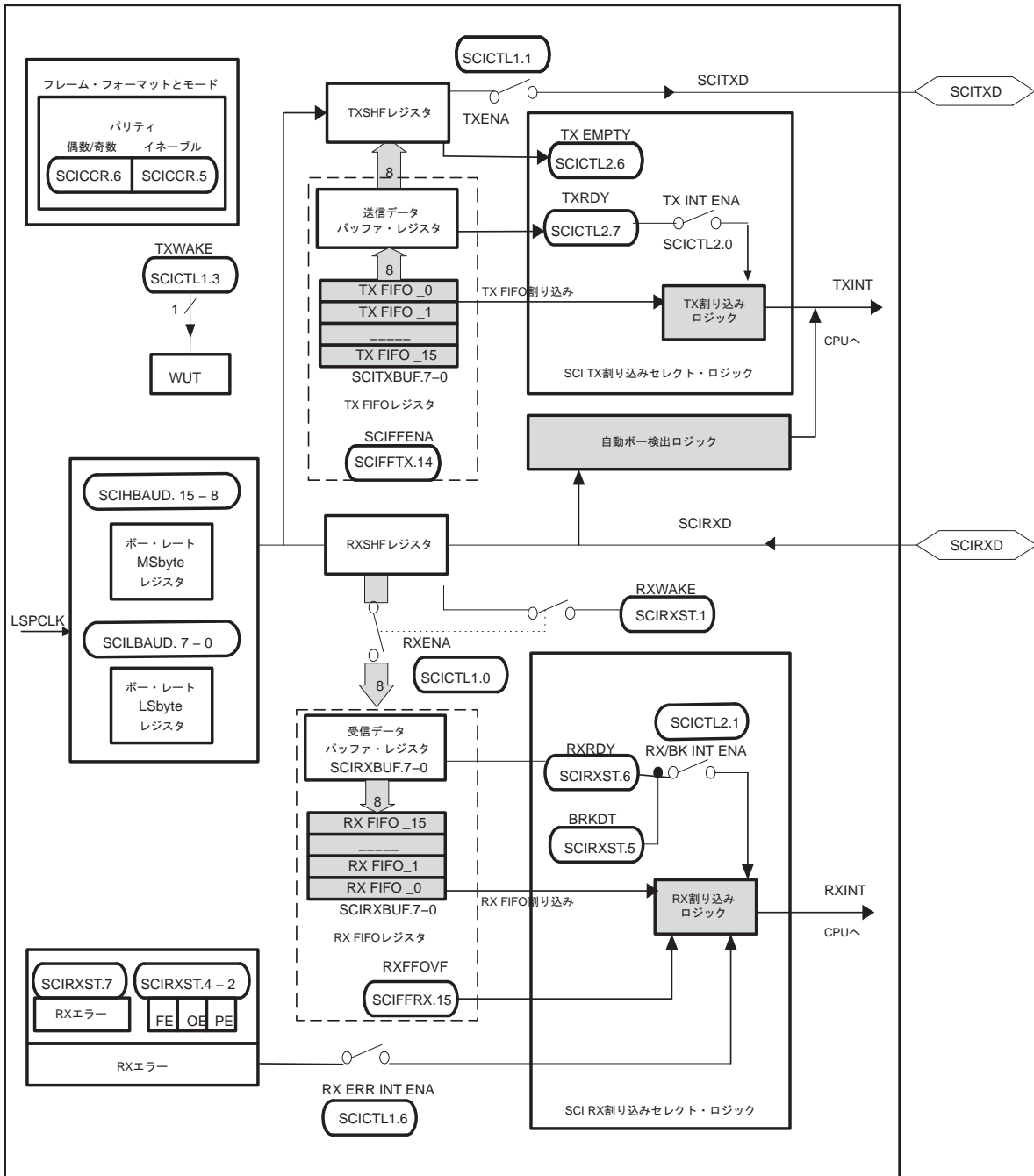
- 注： 1) レジスタは、ペリフェラル・フレーム 2 にマップされます。このフレームでは、16 ビット・アクセスだけが許可されます。32 ビット・アクセスを使用すると、結果は不定になります。
- 2) SCIB はオプションのペリフェラルです。一部のデバイスでは、このオプションがない場合があります。ペリフェラルの可用性については、デバイス別のデータ・シートを参照してください。

1.2 アーキテクチャ

図1-2に示す全二重動作で使用される主なエレメントには、以下のものが含まれます。

- トランスミッタ (TX) とその主要レジスタ (図 1-2 の上半分)
 - SCITXBUF – トランスミッタ・データ・バッファ・レジスタ。送信されるデータ (CPUによってロードされる) が入っている
 - TXSHF レジスタ – トランスミッタ・シフト・レジスタ。SCITXBUF レジスタからデータを受け入れ、データを1ビットずつ SCITXD ピンにシフトする
- レシーバ (RX) とその主要レジスタ (図 1-2 の下半分)
 - RXSHF レジスタ – レシーバ・シフト・レジスタ。SCIRXD ピンからデータを1ビットずつシフトインする
 - SCIRXBUF – レシーバ・データ・バッファ・レジスタ。CPUによってリードされるデータが入っている。リモート・プロセッサからのデータは、RXSHF レジスタにロードされてから、SCIRXBUF および SCIRXEMU レジスタにロードされる
- プログラマブル・ポー・ジェネレータ
- データ・メモリ・マップドコントロールおよびステータス・レジスタ

SCI レシーバおよびトランスミッタは独立し、同時に動作できます。

1.2.1 SCI モジュール信号一覧

| 信号名 | 説明 |
|---------------|----------------------|
| 外部信号 | |
| SCIRXD | SCI 非同期シリアル・ポート受信データ |
| SCITXD | SCI 非同期シリアル・ポート送信データ |
| コントロール | |
| ポー・クロック | LSPCLK プリスケール・クロック |
| 割り込み信号 | |
| TXINT | 送信割り込み |
| RXINT | 受信割り込み |

1.2.2 マルチプロセッサおよび非同期通信モード

SCIには、2つのマルチプロセッサ・プロトコルがあります。1つはアイドル・ライン・マルチプロセッサ・モード（1-11ページのセクション1.2.5を参照）、もう1つはアドレス・ビット・マルチプロセッサ・モード（1-13ページのセクション1.2.6を参照）です。これらのプロトコルにより、複数のプロセッサ間の効率的なデータ転送が可能になります。

SCIは、多くの一般的なペリフェラルとインターフェイスを行うためのユニバーサル非同期レシーバ/トランスミッタ（UART）通信モードを提供します。非同期モード（1-15ページのセクション1.2.7）では、RS-232-Cフォーマットを使用する端末やプリンタなどの多数の標準デバイスとインターフェイスを行うために2つのラインが必要になります。データ送信の特性を以下に示します。

- 1つのスタート・ビット
- 1～8つのデータ・ビット
- 偶数/奇数パリティ・ビット、またはパリティ・ビットなし
- 1つまたは2つのストップ・ビット

1.2.3 SCI プログラマブル・データ・フォーマット

SCIデータ（受信と送信の両方）は、NRZ（non-return-to-zero）フォーマットです。NRZデータ・フォーマット（図1-3を参照）は、以下で構成されます。

- 1つのスタート・ビット
- 1～8つのデータ・ビット
- 偶数/奇数パリティ・ビット（オプション）
- 1つまたは2つのストップ・ビット
- アドレスとデータを区別するためのエクストラ・ビット（アドレス・ビット・モードのみ）

データの基本単位はキャラクタと呼ばれ、1～8ビットの長さです。データの各キャラクタは、1つのスタート・ビット、1つまたは2つのストップ・ビット、オプションのパリティおよびアドレス・ビットでフォーマットされます。フォーマット情報を持ったデータのキャラクタはフレームと呼ばれます（図1-3を参照）。

図1-3 一般的なSCIデータ・フレーム・フォーマット

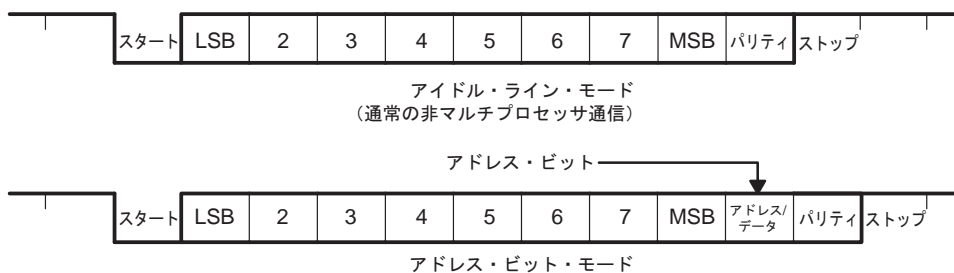

データ・フォーマットをプログラムするには、SCICCR レジスタを使用します。データ・フォーマットのプログラミングに使用するビットを表 1-3 に示します。

表 1-3 SCICCR を使用したデータ・フォーマットのプログラミング

| ビット | ビット名 | 指定 | 機能 |
|-----|-----------------|------------|---|
| 2-0 | SCI CHAR2-0 | SCICCR.2:0 | キャラクタ（データ）長（0～8ビット）を選択します。 |
| 5 | PARITY ENABLE | SCICCR.5 | 1にセットされた場合はパリティ機能をイネーブルにし、0にクリアされた場合はパリティ機能をディスエーブルにします。 |
| 6 | EVEN/ODD PARITY | SCICCR.6 | パリティがイネーブルの場合、0にクリアされると奇数パリティを選択し、1にセットされると偶数パリティを選択します。 |
| 7 | STOP BITS | SCICCR.7 | 送信されるストップ・ビットの数を決定します（0にクリアされた場合は1つのストップ・ビット、1にセットされた場合は2つのストップ・ビット）。 |

1.2.4 SCI マルチプロセッサ通信

マルチプロセッサ通信フォーマットを使用すると、プロセッサは同じシリアル・リンク上の他のプロセッサにデータのブロックを効率的に送信できます。1つのシリアル・ライン上に存在する転送は、一度に1つだけでなければなりません。つまり、シリアル・ライン上に一度に存在できるのは1つのトークだけです。

アドレス・バイト

トークが送信する情報ブロックの最初のバイトには、すべてのリスナによってリードされるアドレス・バイトが含まれています。アドレス・バイトに続くデータ・バイトによって割り込みできるのは、正しいアドレスを持ったリスナだけです。アドレスが正しくないリスナは、次のアドレス・バイトまで割り込みなしのままになります。

スリープ・ビット

シリアル・リンク上の各プロセッサは、アドレス・バイトが検出された場合にのみ割り込みされるように SCI SLEEP ビット (SCICTL1 のビット 2) を 1 にセットします。アプリケーション・ソフトウェアによって設定された CPU デバイス・アドレスに対応するブロック・アドレスをプロセッサがリードする場合、プログラムでは SLEEP ビットをクリアして、SCI が各データ・バイトの受信時に割り込みを生成できるようにする必要があります。

レシーバは SLEEP ビットが 1 でも引き続き動作しますが、アドレス・バイトが検出され、受信したフレームのアドレス・ビットが 1 でない限り、RXRDY、RXINT、または任意のレシーバ・エラー・ステータス・ビットを 1 にセットしません（アドレス・ビット・モードに適用可能）。SCI は SLEEP ビットを変更しません。SLEEP ビットの変更は、ソフトウェアで行う必要があります。

1.2.4.1 アドレス・バイトの認識

プロセッサは、使用しているマルチプロセッサ・モードに応じてアドレス・バイトをさまざまに認識します。その例を以下に示します。

- **アイドル・ライン・モード** (1-11 ページのセクション 1.2.5) では、アドレス・バイトの前にクワイエット・スペースが残されます。このモードは、エクストラ・アドレス / データ・ビットがなく、10 バイトを超えるデータが含まれているブロックの処理ではアドレス・ビット・モードよりも効率的です。アイドル・ライン・モードは、一般的な非マルチプロセッサ SCI 通信の場合に使用する必要があります。
- **アドレス・ビット・モード** (1-13 ページのセクション 1.2.6) では、アドレスとデータを区別するためにエクストラ・ビット (つまり、アドレス・ビット) が各バイトに追加されます。アイドル・モードとは違って、データのブロック間で待機する必要がないため、多数の小さなデータ・ブロックの処理では、このモードがより効率的です。ただし、高い送信速度では、プログラムは送信ストリームで 10 ビットのアイドルを回避するほど十分に速くありません。

1.2.4.2 SCI TX および RX 機能の制御

マルチプロセッサ・モードは、ADDR/IDLE MODE ビット (SCICCR、ビット 3) によってソフトウェアで設定できます。どちらのモードも、TXWAKE フラグ・ビット (SCICTL1、ビット 3)、RXWAKE フラグ・ビット (SCIRXST、ビット 1)、SLEEP フラグ・ビット (SCICTL1、ビット 2) を使用して、これらのモードの SCI トランスミッタおよびレシーバ機能を制御します。

1.2.4.3 受信シーケンス

どちらのマルチプロセッサ・モードでも、受信シーケンスは以下のようになります。

- 1) アドレス・ブロックの受信では、SCI ポートがウェイクアップして割り込みを要求します (割り込みを要求するには、SCICTL2 のビット番号 1 の RX/BK INT ENA をイネーブルにする必要がある)。SCI ポートは、ブロックの最初のフレームをリードします。このフレームには、デスティネーション・アドレスが含まれています。
- 2) 割り込みを通じてソフトウェア・ルーチンに入り、そのルーチンによって受信アドレスがチェックされます。このアドレス・バイトは、メモリに格納されているデバイス・アドレス・バイトと照合されます。
- 3) チェックによって受信した宛先が CPU と同じであることが分かった場合、CPU は SLEEP ビットをクリアし、ブロックの残り部分をリードします。それ以外の場合は、ソフトウェア・ルーチンは SLEEP ビットがセットされたまま終了し、次のブロックが始まるまで割り込みを受信しません。

1.2.5 アイドル・ライン・マルチプロセッサ・モード

アイドル・ライン・マルチプロセッサ・プロトコル (ADDR/IDLE MODE ビット = 0) では、ブロック内のフレーム間よりもブロック間のアイドル時間を長くすることによってブロックが分離されます。フレーム後の 10 以上のハイレベル・ビットのアイドル時間は、新しいブロックの開始を示します。単一ビットの時間は、ポー値 (1 秒当たりのビット数) から直接計算されます。アイドル・ライン・マルチプロセッサ通信フォーマットを図 1-4 に示します (ADDR/IDLE MODE ビットは SCICCR のビット 3)。

図 1-4 アイドル・ライン・マルチプロセッサ通信フォーマット

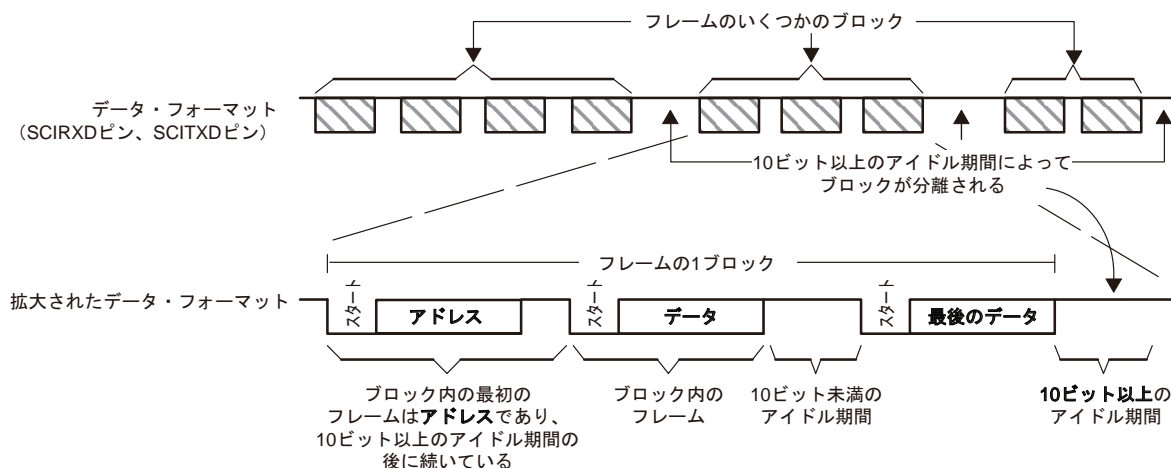

1.2.5.1 アイドル・ライン・モードのステップ

アイドル・ライン・モードでのステップを以下に示します。

- 1) ブロック開始信号を受信すると、SCI がウェイクアップします。
- 2) プロセッサは、次の SCI 割り込みを認識します。
- 3) 割り込みサービス・ルーチンは、受信したアドレス (リモート・トランスミッタから送られたアドレス) を自身のアドレスと比較します。
- 4) CPU の宛先と一致した場合、サービス・ルーチンは SLEEP ビットをクリアし、残りのデータ・ブロックを受信します。
- 5) CPU の宛先と一致しない場合は、SLEEP ビットはセットされたままになります。これにより、次のブロック開始を検出するまで、CPU は SCI ポートによって割り込みされることなくメイン・プログラムを引き続き実行できます。

1.2.5.2 ブロック開始信号

ブロック開始信号を送る方法は2つあります。

- 方法1: 前のブロックに含まれるデータの最終フレームの送信から新しいブロックのアドレス・フレームの送信までの時間を遅らせることによって、10 ビット以上のアイドル時間を意図的に残します。
- 方法2: SCI ポートは、SCITXBUF レジスタにライトする前に TXWAKE ビット (SCICTL1、ビット 3) を 1 にセットします。これにより、ちょうど 11 ビットのアイドル時間が送信されます。この方法では、シリアル通信ラインが必要以上に長くアイドル状態になることはありません。(アイドル時間を送信するために、TXWAKE の設定後、およびアドレスの送信前に、内容は重要でない don't care バイトを SCITXBUF にライトする必要があります。)

1.2.5.3 ウェイクアップ・テンポラリ (WUT) フラグ

TXWAKE ビットには、ウェイクアップ・テンポラリ (WUT) フラグが関連付けられています。WUT は内部フラグであり、TXWAKE でダブル・バッファリングされます。TXSHF が SCITXBUF からロードされると、WUT が TXWAKE からロードされ、TXWAKE ビットは 0 にクリアされます。この仕組みを図 1-5 に示します。

図 1-5 ダブル・バッファリングされた WUT と TXSHF

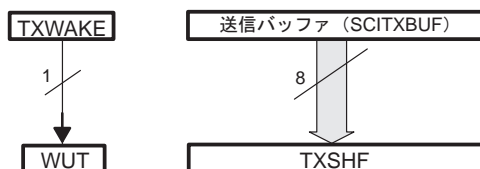

注: WUT = ウェイクアップ・テンポラリ

ブロック開始信号の送信

ブロック送信のシーケンス中に、ちょうど 1 フレーム時間のブロック開始信号を送信するには、以下の操作を行います。

- 1) TXWAKE ビットに 1 をライトします。
- 2) データ・ワード (内容は重要でない: don't care) を SCITXBUF レジスタ (送信データ・バッファ) にライトして、ブロック開始信号を送信します (ライトされた最初のデータ・ワードは、ブロック開始信号の送信中は抑止され、その後は無視されます)。TXSHF (送信シフト・レジスタ) が再び解放されると、SCITXBUF の内容が TXSHF にシフトされ、TXWAKE 値が WUT にシフトされて、その後 TXWAKE がクリアされます。

TXWAKE は 1 にセットされたため、スタート・ビット、データ・ビット、およびパリティ・ビットは、前フレームの最後のストップ・ビットに続いて送信された 11 ビットのアイドル期間に置き換えられます。

- 3) 新しいアドレス値を SCITXBUF にライトします。

TXWAKE ビット値を WUT にシフトできるように、don't care データ・ワードを最初に SCITXBUF レジスタにライトする必要があります。don't care データ・ワードが TXSHF レジスタにシフトされた後は、TXSHF と WUT がどちらもダブル・バッファリングされるため、SCITXBUF (および、必要に応じて TXWAKE) に再びライトすることができます。

1.2.5.4 レシーバの動作

レシーバは、SLEEP ビットに関係なく動作します。ただし、レシーバは RXRDY もエラー・ステータス・ビットもセットせず、アドレス・フレームが検出されるまでは受信割り込みも要求しません。

1.2.6 アドレス・ビット・マルチプロセッサ・モード

アドレス・ビット・プロトコル (ADDR/IDLE MODE ビット = 1) では、フレームには、最後のデータ・ビットの直後に続くアドレス・ビットというエクストラ・ビットがあります。アドレス・ビットは、ブロックの最初のフレームでは 1 にセットされ、その他のフレームでは 0 にセットされます。アイドル期間のタイミングは関係ありません (図 1-6 を参照。SCICCR のビット 3 にある ADDR/IDLE MODE ビット)。

1.2.6.1 アドレスの送信

TXWAKE ビット値は、アドレス・ビットに格納されます。送信中は、SCITXBUF レジスタと TXWAKE がそれぞれ TXSHF レジスタと WUT にロードされると、TXWAKE は 0 にリセットされ、WUT は現在のフレームのアドレス・ビット値になります。したがって、アドレスを送信するには、以下の操作を行います。

- 1) TXWAKE ビットを 1 にセットし、適切なアドレス値を SCITXBUF レジスタにライトします。

このアドレス値が TXSHF レジスタに転送されてシフトアウトされると、アドレス・ビットは 1 として送信されます。これにより、シリアル・リンク上の他のプロセッサは、そのアドレスをリードするよう合図されます。

- 2) TXSHF と WUT がロードされた後に、SCITXBUF と TXWAKE にライトします (TXSHF と WUT はどちらもダブル・バッファリングされるため、すぐにライトできます)。
- 3) TXWAKE ビットを 0 にセットしたままにして、ブロック内の非アドレス・フレームを送信します。

注：アドレス・ビット・フォーマットは、11 バイト以下の転送用です。

一般に、アドレス・ビット・フォーマットは 11 バイト以下のデータ・フレームに使用されます。このフォーマットでは、送信されるすべてのデータ・バイトに 1 つのビット値 (アドレス・フレームの場合は 1、データ・フレームの場合は 0) が追加されます。アイドル・ライン・フォーマットは、通常は 12 バイト以上のデータ・フレームに使用されます。

図1-6 アドレス・ビット・マルチプロセッサ通信フォーマット

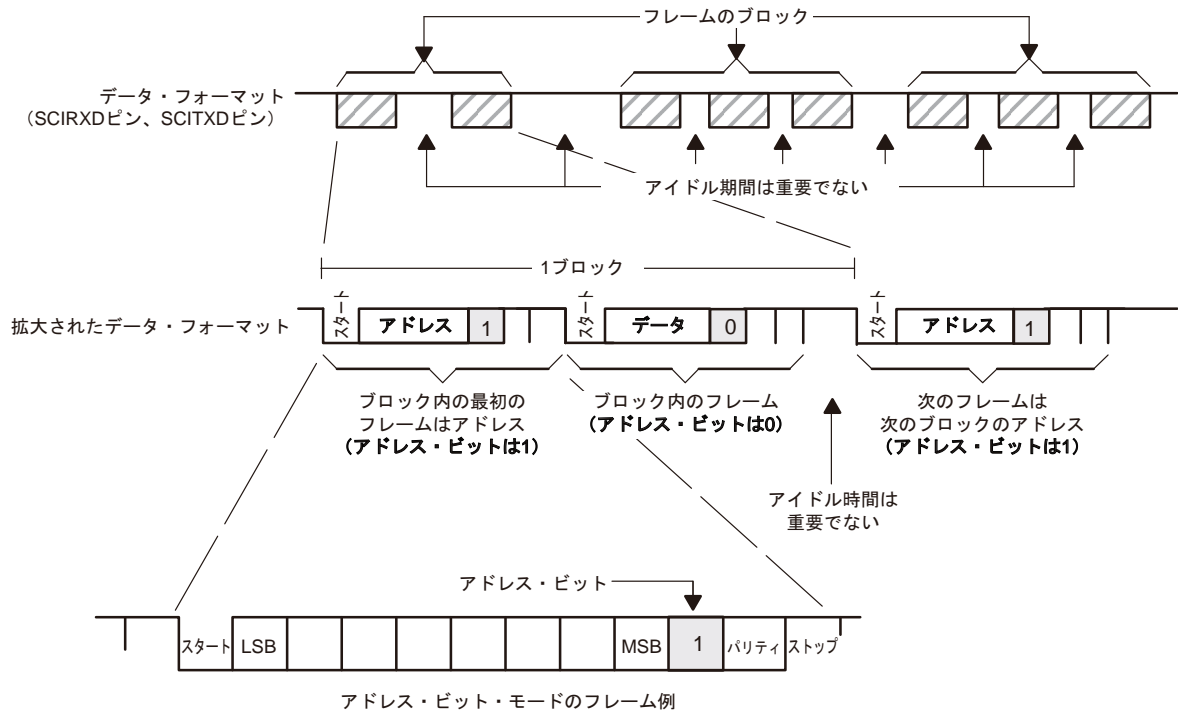

1.2.7 SCI 通信フォーマット

SCI 非同期通信フォーマットでは、単一ライン（一方向）または2ライン（双方向）のいずれかの通信を使用します。このモードでは、フレームは1つのスタート・ビット、1～8つのデータ・ビット、オプションの偶数/奇数パリティ・ビット、および1つまたは2つのストップ・ビットで構成されます（図 1-7 を参照）。データ・ビットごとに 8 SCICLK 周期があります。

レシーバは、有効なスタート・ビットを受信すると動作を開始します。有効なスタート・ビットは、ゼロ・ビットの4連続の内部 SCICLK 周期によって識別されます（図 1-7 を参照）。いずれかのビットがゼロでない場合、プロセッサは最初からやり直して、別のスタート・ビットを探します。

スタート・ビットに続くビットでは、プロセッサはそれらのビットの中間で3つのサンプルを作成してビット値を判断します。これらのサンプルは4番目、5番目、および6番目の SCICLK 周期で発生し、ビット値は過半数（3つのうちの2つ）に基づいて判断されます。これについて、スタート・ビットと共に非同期通信フォーマットを図 1-7 に示します。この図は、どのようにエッジが検出され、どこで多数決処理が行われるのかを表しています。

レシーバはフレームに対して自身を同期させるため、外部の送信および受信デバイスは同期したシリアル・クロックを使用する必要はありません。クロックはローカルで生成できます。

図 1-7 SCI 非同期通信フォーマット

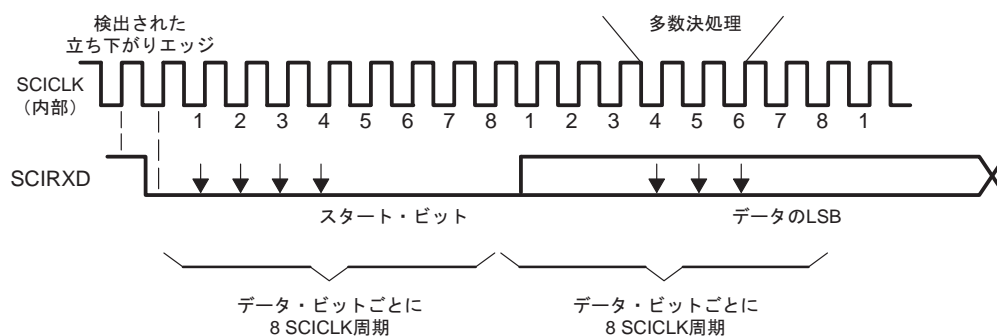

1.2.7.1 通信モードにおけるレシーバ信号

図 1-8 は、以下の条件を前提としたレシーバ信号タイミングの例を示しています。

- アドレス・ビット・ウェイクアップ・モード（アイドル・ライン・モードではアドレス・ビットは現れない）
- キャラクタごとに 6 ビット

図 1-8 通信モードにおける SCI RX 信号

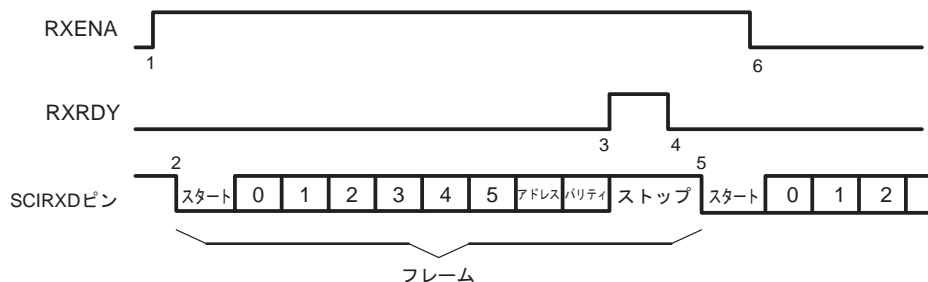

- 注：
- 1) レシーバをイネーブルにするためにフラグ・ビット RXENA (SCICTL1、ビット 0) が High になります。
 - 2) データが SCIRXD ピンに到着し、スタート・ビットが検出されます。
 - 3) RXSHF からレシーバ・バッファ・レジスタ (SCIRXBUF) にデータがシフトされ、割り込みが要求されます。新しいキャラクタが受信されたことを知らせるためにフラグ・ビット RXRDY (SCIRXST、ビット 6) が High になります。
 - 4) プログラムは SCIRXBUF をリードし、RXRDY フラグは自動的にクリアされます。
 - 5) データの次のバイトが SCIRXD ピンに到着します。スタート・ビットが検出され、その後クリアされます。
 - 6) レシーバをディスエーブルにするために RXENA ビットが Low になります。データは引き続き RXSHF でアセンブルされますが、レシーバ・バッファ・レジスタには転送されません。

1.2.7.2 通信モードにおけるトランスミッタ信号

図 1-9 は、以下の条件を前提としたトランスミッタ信号タイミングの例を示しています。

- アドレス・ビット・ウェイクアップ・モード（アイドル・ライン・モードではアドレス・ビットは現れない）
- キャラクタごとに3ビット

図 1-9 通信モードにおける SCI TX 信号

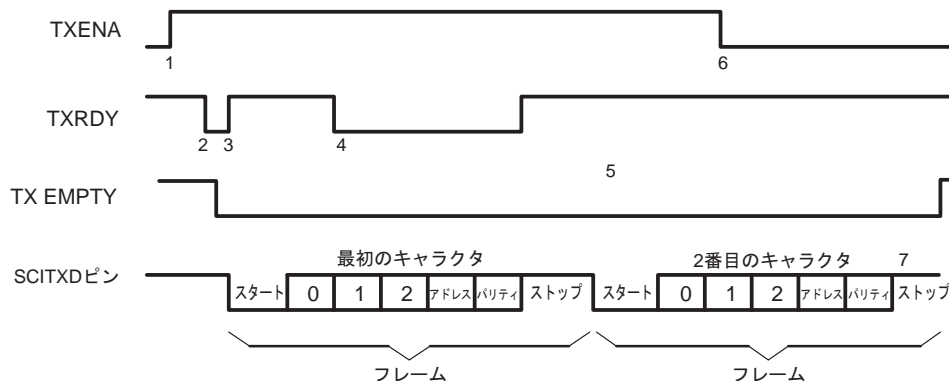

- 注：
- 1) TXENA ビット (SCICTL1、ビット 1) が High になり、トランスミッタでデータを送信できるようになります。
 - 2) SCITXBUF にライトされます。したがって、(1) トランスミッタは空でなくなり、(2) TXRDY は Low になります。
 - 3) SCI はデータをシフト・レジスタ (TXSHF) に転送します。トランスミッタは 2 番目のキャラクタの準備ができており (TXRDY が High になる)、割り込みを要求します (割り込みをイネーブルにするには、TX INT ENA ビット (SCICTL2、ビット 0) をセットする必要があります)。
 - 4) TXRDY が High になると (項目 3)、プログラムは 2 番目のキャラクタを SCITXBUF にライトします。2 番目のキャラクタが SCITXBUF にライトされると、TXRDY がまた Low になります。
 - 5) 最初のキャラクタの送信が完了します。シフト・レジスタ TXSHF への 2 番目のキャラクタの転送が始まります。
 - 6) トランスミッタをディスエーブルにするために TXENA ビットが Low になります。SCI は現在のキャラクタの送信を終了します。
 - 7) 2 番目のキャラクタの送信が完了します。トランスミッタは空であり、新しいキャラクタの準備ができています。

1.2.8 SCI ポート割り込み

SCI レシーバおよびトランスミッタは、割り込み制御することができます。SCICTL2 レジスタにはアクティブな割り込み状態を示す 1 つのフラグ・ビット (TXRDY) があり、SCIRXST レジスタには 2 つの割り込みフラグ・ビット (RXRDY と BRKDT) に加えて、FE、OE、および PE 状態の論理 OR である RX ERROR 割り込みフラグがあります。トランスミッタとレシーバは、別々の割り込みイネーブル・ビットを備えています。イネーブルにしなかった場合は、割り込みはアサートされませんが、状態フラグはアクティブなままであり、送信および受信ステータスを反映します。

SCI には、レシーバとトランスミッタに対する独立したペリフェラル割り込みベクトルがあります。ペリフェラル割り込みリクエストは、高い優先順位または低い優先順位にすることができます。これは、ペリフェラルから PIE コントローラに出力される優先順位ビットによって指定されます。RX 割り込みリクエストと TX 割り込みリクエストの両方が同じ優先順位レベルで行われた場合は、レシーバが常にトランスミッタよりも高い優先順位になるため、レシーバのオーバーランが発生する可能性は減少します。

ペリフェラル割り込みの動作については、『TMS320x281x, 280x System Control and Interrupts Peripheral Reference Guide』(文書番号: SPRU078) のペリフェラル割り込み拡張 (PIE) の章に記載されています。

- RX/BK INT ENA ビット (SCICTL2、ビット 1) がセットされた場合は、以下のいずれかのイベントが発生すると、レシーバ・ペリフェラル割り込みリクエストがアサートされます。
 - SCI が完全なフレームを受信し、RXSHF レジスタのデータを SCIRXBUF レジスタに転送する。このアクションにより、RXRDY フラグ (SCIRXST、ビット 6) がセットされ、割り込みが開始される。
 - ブレーク検出状態が発生する (欠けているストップ・ビットに続いて 10 ビットの期間にわたり SCIRXD が Low になる)。このアクションにより、BRKDT フラグ・ビット (SCIRXST、ビット 5) がセットされ、割り込みが開始される。
- TX INT ENA ビット (SCICTL2.0) がセットされた場合は、SCITXBUF レジスタのデータが TXSHF レジスタに転送されるたびにトランスミッタ・ペリフェラル割り込みリクエストがアサートされ、CPU が SCITXBUF にライトできることが示されます。このアクションにより、TXRDY フラグ・ビット (SCICTL2、ビット 7) がセットされ、割り込みが開始されます。

注:

RXRDY および BRKDT ビットによる割り込み生成は、RX/BK INT ENA ビット (SCICTL2、ビット 1) によって制御されます。RX ERROR ビットによる割り込み生成は、RX ERR INT ENA ビット (SCICTL1、ビット 6) によって制御されます。

1.2.9 SCI ボー・レート計算

内部的に生成されるシリアル・クロックは、低速ペリフェラル・クロック (LSPCLK) とボー・セレクト・レジスタによって決定されます。SCI は、ボー・セレクト・レジスタの 16 ビット値を使用して、特定の LSPCLK に対して実現できる 64K の異なるシリアル・クロック・レートのいずれかを選択します。

SCI 非同期ボーの計算時に使用する式については、セクション 2.4 「SCI ボー・セレクト・レジスタ (SCIHBAUD、SCILBAUD)」(2-7 ページ) のビット説明を参照してください。表 1-4 は、一般的な SCI ビット・レートのボー・セレクト値を示しています。

表 1-4 一般的な SCI ビット・レートの非同期ボー・レジスタ値

| LSPCLK クロック周波数、37.5MHz | | | |
|------------------------|-------------|-------|-------|
| 理想的なボー | BRR | 実際のボー | エラー % |
| 2400 | 1852 (7A0h) | 2400 | 0 |
| 4800 | 976 (3D0h) | 4798 | -0.04 |
| 9600 | 487 (1E7h) | 9606 | 0.06 |
| 19200 | 243 (F3h) | 19211 | 0.06 |
| 38400 | 121 (79h) | 38422 | 0.06 |

1.2.10 SCI 拡張機能

28x SCI は、自動ボー検出と送信 / 受信 FIFO を特徴としています。以下のセクションでは、FIFO 動作について説明します。

1.2.10.1 SCI FIFO の説明

以下のステップでは、FIFO 機能について説明します。これは、FIFO を使用した SCI のプログラミングで役立ちます。

- 1) リセット。リセット時には、SCI は標準 SCI モードで起動し、FIFO 機能はディスエーブルになります。FIFO レジスタの SCIFFTX、SCIFFRX、および SCIFFCT はインアクティブのままです。
- 2) 標準 SCI。標準の 240x SCI モードは、モジュールの割り込みソースとして TXINT/RXINT 割り込みで通常どおり機能します。
- 3) FIFO イネーブル。SCIFFTX レジスタの SCIFFEN ビットをセットすると、FIFO モードがイネーブルになります。SCIRST は、任意の動作段階で FIFO モードをリセットすることができます。
- 4) アクティブなレジスタ。SCI レジスタと SCI FIFO レジスタ (SCIFFTX、SCIFFRX、および SCIFFCT) はすべてアクティブです。
- 5) 割り込み。FIFO モードには 2 つの割り込みがあります。1 つは送信 FIFO 用の TXINT、もう 1 つは受信 FIFO 用の RXINT です。RXINT は、SCI FIFO 受信、受信エラー、および受信 FIFO オーバーフロー状態の一般的な割り込みです。標準 SCI の TXINT はディスエーブルになり、この割り込みは SCI 送信 FIFO 割り込みとして機能します。

- 6) **バッファ**。送信および受信バッファは、2つの16レベルFIFOで補われます。送信FIFOレジスタは8ビット幅、受信FIFOレジスタは10ビット幅です。標準SCIの1ワード送信バッファは、送信FIFOとシフト・レジスタの間のトランジション・バッファとして機能します。1ワード送信バッファは、シフト・レジスタの最終ビットがシフトアウトされた後にのみ送信FIFOからロードされます。FIFOをイネーブルにすると、TXSHFはオプションの遅延値(SCIFFCT)の後に直接ロードされます。TXBUFは使用されません。
- 7) **遅延転送**。FIFO内のワードが送信シフト・レジスタに転送される際のレートはプログラム可能です。SCIFFCTレジスタ・ビット(7-0)のFFTXDLY7～FFTXDLY0では、ワード転送間の遅延が定義されます。遅延は、SCIポー・クロック・サイクル数で定義されます。8ビット・レジスタでは、0ポー・クロック・サイクルの最小遅延と256ポー・クロック・サイクルの最大遅延を定義できます。遅延がゼロの場合、SCIモジュールは連続モードでデータを送信し、FIFOワードを続けてシフトアウトすることができます。遅延が256クロックの場合、SCIモジュールは最大遅延モードでデータを送信し、各ワード間で256ポー・クロックの遅延を使用してFIFOワードをシフトアウトすることができます。プログラマブル遅延は、CPUがほとんど介在しない低速SCI/UARTとの通信を容易にします。
- 8) **FIFOステータス・ビット**。送信FIFOと受信FIFOには、FIFOで常に使用できるワード数を定義するTXFFSTまたはRXFFSTステータス・ビット(ビット12-0)があります。送信FIFOリセット・ビットTXFIFOと受信リセット・ビットRXFIFOを0にクリアすると、FIFOポインタがゼロにリセットされます。これらのビットを1にセットすると、FIFOは動作をはじめから再開します。
- 9) **プログラマブル割り込みレベル**。送信FIFOと受信FIFOは、どちらもCPU割り込みを生成できます。割り込みトリガは、送信FIFOステータス・ビットのTXFFST(ビット12-8)が割り込みトリガ・レベル・ビットのTXFFIL(ビット4-0)と一致する(TXFFIL以下になる)たびに生成されます。これにより、SCIの送信および受信セクションに対するプログラマブル割り込みトリガが提供されます。これらのトリガ・レベル・ビットのデフォルト値は、受信FIFOでは0x11111、送信FIFOでは0x00000となります。

図1-10と表1-5では、非FIFO/FFOモードにおけるSCI割り込みの動作/設定について説明します。

図 1-10 SCI FIFO 割り込みフラグとイネーブル・ロジック



表 1-5 SCI 割り込みフラグ

| FIFO オプション | SCI 割り込みソース | 割り込みフラグ | 割り込みイネーブル | FIFO イネーブル SCIFFENA | 割り込みライン |
|-----------------|----------------|---------|----------------------|---------------------|---------|
| FIFO を使用しない SCI | 受信エラー | RXERR | RXERRINTENA | 0 | RXINT |
| | 受信ブレーク | BRKDT | RX/BKINTENA | 0 | RXINT |
| | データ受信 | RXRDY | RX/BKINTENA | 0 | RXINT |
| | 送信エンプティ | TXRDY | TXINTENA | 0 | TXINT |
| FIFO を使用した SCI | 受信エラーおよび受信ブレーク | RXERR | RXERRINTENA | 1 | RXINT |
| | FIFO 受信 | RXFFIL | RXFFIENA | 1 | RXINT |
| | 送信エンプティ | TXFFIL | TXFFIENA | 1 | TXINT |
| 自動ポー | 自動ポー検出 | ABD | Don't care (どちらでもよい) | x | TXINT |

注： 1) RXERR は、BRKDT、FE、OE、PE フラグで設定できます。FIFO モードでは、BRKDT 割り込みは RXERR フラグだけを介します。
 2) FIFO モード TXSHF は遅延値の後に直接ロードされ、TXBUF は使用されません。

1.2.10.2 SCI 自動ポー

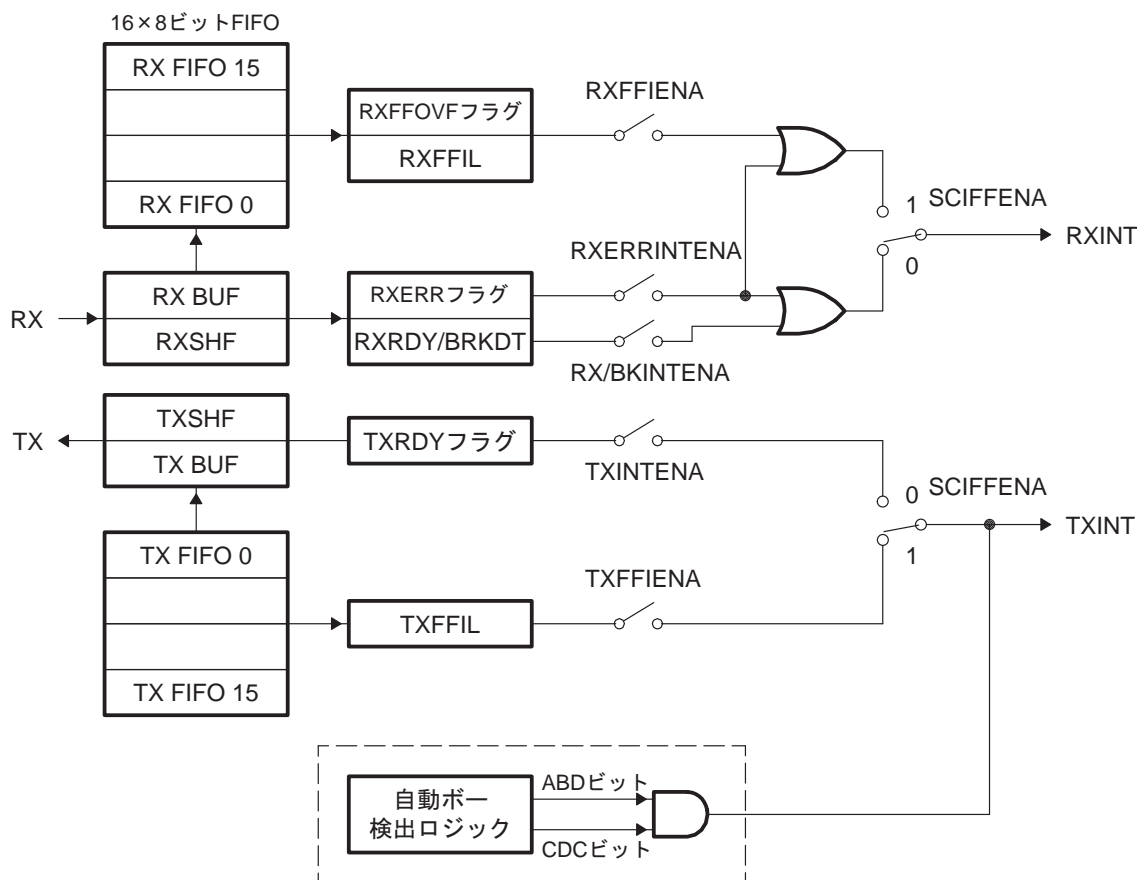
ほとんどの SCI モジュールには、自動ポー検出ロジック内蔵ハードウェアがありません。これらの SCI モジュールは、クロック・レートが PLL リセット値に依存する組み込みコントローラと統合されます。多くの場合、組み込みコントローラのクロックは最終設計後に変更されます。拡張機能セットでは、このモジュールはハードウェアにおける自動ポー検出ロジックをサポートします。以下のセクションでは、自動検出機能のイネーブル・シーケンスについて説明します。

1.2.10.3 自動ポー検出シーケンス

SCIFFCT の ABD および CDC ビットは、自動ポー・ロジックを制御します。自動ポー・ロジックを機能させるには、SCIRST ビットをイネーブルにする必要があります。

CDC が 1（自動ポー・アラインメントを示す）のときに ABD をセットすると、SCI 送信 FIFO 割り込みが発生します（TXINT）。割り込みサービス後は、ソフトウェアで CDC ビットをクリアする必要があります。割り込みサービス後も CDC がセットされたままになっていると、繰り返しの割り込みはなくなります。

ステップ 1: SCIFFCT の CDC ビット（ビット 13）をセットし、ABDCLR ビット（ビット 14）に 1 をライトして ABD ビット（ビット 15）をクリアすることにより、SCI の自動ポー検出モードをイネーブルにします。

ステップ 2: 1 またはポー・レート限度の 500Kbps 未満になるようにポー・レジスタを初期化します。

ステップ 3: 必要なポー・レートでホストからキャラクタ「A」または「a」を受信することを SCI に許可します。最初のキャラクタが「A」または「a」の場合、自動ポー検出ハードウェアは受信ポー・レートを検出して ABD ビットをセットします。

ステップ 4: 自動検出ハードウェアは、等価の 16 進ポー値でポー・レート・レジスタを更新します。このロジックは、CPU への割り込みも生成します。

ステップ 5: 割り込みに応答し、SCIFFCT レジスタの ABD CLR（ビット 14）に 1 をライトすることで ABD ビットをクリアします。また、0 をライトして CDC ビットをクリアすることにより、さらなる自動ポー・ロックをディスエーブルにします。

ステップ 6: キャラクタ「A」または「a」の受信バッファをリードして、バッファおよびバッファ・ステータスを空にします。

ステップ7: CDC が 1 (自動ポー・アラインメントを示す) のときに ABD をセットすると、SCI 送信 FIFO 割り込みが発生します (TXINT)。割り込みサービス後は、ソフトウェアで CDC ビットをクリアする必要があります。

注:

より高いポー・レートでは、受信データ・ビットのスルー・レートがトランシーバおよびコネクタの性能に左右されることがあります。通常のシリアル通信が正常に機能していても、より高いポー・レート (一般に、100k ポー以上) では、このスルー・レートによって確実な自動ポー検出が制限され、自動ポー・ロック機能が正常に作動しない可能性があります。

これを回避するには、以下のことをお奨めします。

- より低いポー・レートを使用して、ホストと 28x SCI ブート・ローダの間でポー・ロックを実現します。
- その後、ホストはロードされた 28x アプリケーションとハンドシェークして、SCI ポー・レート・レジスタを必要な高いポー・レートに設定できます。

以下余白

SCI レジスタ

SCIの機能は、ソフトウェアで設定できます。コントロール・ビットのセット（専用のバイトに構成されている）は、必要な SCI 通信フォーマットを初期化するためにプログラムされます。これには、動作モードとプロトコル、ポー値、キャラクタ長、偶数/奇数パリティまたはパリティなし、ストップ・ビットの数、割り込みの優先順位とイネーブルが含まれます。

| 項目 | ページ |
|--|------|
| 2.1 SCI モジュールのレジスタ一覧 | 2-2 |
| 2.2 SCI 通信コントロール・レジスタ (SCICCR) | 2-3 |
| 2.3 SCI コントロール・レジスタ 1 (SCICTL1)..... | 2-5 |
| 2.4 SCI ポー・セレクト・レジスタ (SCIHBAUD、SCILBAUD)..... | 2-7 |
| 2.5 SCI コントロール・レジスタ 2 (SCICTL2)..... | 2-8 |
| 2.6 SCI レシーバ・ステータス・レジスタ (SCIRXST) | 2-9 |
| 2.7 レシーバ・データ・バッファ・レジスタ (SCIRXEMU、SCIRXBUF).... | 2-11 |
| 2.8 SCI 送信データ・バッファ・レジスタ (SCITXBUF) | 2-13 |
| 2.9 SCI FIFO レジスタ (SCIFFTX、SCIFFRX、SCIFFCT)..... | 2-13 |
| 2.10 優先順位コントロール・レジスタ (SCIPRI) | 2-17 |

2.1 SCI モジュールのレジスタ一覧

SCI は、表 2-1 と表 2-2 に示したレジスタを通じて制御およびアクセスされます。これらのレジスタについては、後続のセクションで説明します。

表 2-1 SCIA レジスタ

| レジスタ・ニーモニック | アドレス | ビット数 | 説明 |
|-------------|-------------|------|--------------------------------|
| SCICCR | 0x0000-7050 | 1 | SCI-A 通信コントロール・レジスタ |
| SCICTL1 | 0x0000-7051 | 1 | SCI-A コントロール・レジスタ 1 |
| SCIHBAUD | 0x0000-7052 | 1 | SCI-A ボー・レジスタ、上位ビット |
| SCILBAUD | 0x0000-7053 | 1 | SCI-A ボー・レジスタ、下位ビット |
| SCICTL2 | 0x0000-7054 | 1 | SCI-A コントロール・レジスタ 2 |
| SCIRXST | 0x0000-7055 | 1 | SCI-A 受信ステータス・レジスタ |
| SCIRXEMU | 0x0000-7056 | 1 | SCI-A 受信エミュレーション・データ・バッファ・レジスタ |
| SCIRXBUF | 0x0000-7057 | 1 | SCI-A 受信データ・バッファ・レジスタ |
| SCITXBUF | 0x0000-7059 | 1 | SCI-A 送信データ・バッファ・レジスタ |
| SCIFFTX | 0x0000-705A | 1 | SCI-A FIFO 送信レジスタ |
| SCIFFRX | 0x0000-705B | 1 | SCI-A FIFO 受信レジスタ |
| SCIFFCT | 0x0000-705C | 1 | SCI-A FIFO コントロール・レジスタ |
| SCIPRI | 0x0000-705F | 1 | SCI-A 優先順位コントロール・レジスタ |

注：濃く塗られた領域のレジスタは、拡張モードで動作します。

表 2-2 SCIB レジスタ

| 名前 | アドレス範囲 | ビット数 | 説明 |
|----------|-------------|------|--------------------------------|
| SCICCR | 0x0000-7750 | 1 | SCI-B 通信コントロール・レジスタ |
| SCICTL1 | 0x0000-7751 | 1 | SCI-B コントロール・レジスタ 1 |
| SCIHBAUD | 0x0000-7752 | 1 | SCI-B ボー・レジスタ、上位ビット |
| SCILBAUD | 0x0000-7753 | 1 | SCI-B ボー・レジスタ、下位ビット |
| SCICTL2 | 0x0000-7754 | 1 | SCI-B コントロール・レジスタ 2 |
| SCIRXST | 0x0000-7755 | 1 | SCI-B 受信ステータス・レジスタ |
| SCIRXEMU | 0x0000-7756 | 1 | SCI-B 受信エミュレーション・データ・バッファ・レジスタ |
| SCIRXBUF | 0x0000-7757 | 1 | SCI-B 受信データ・バッファ・レジスタ |
| SCITXBUF | 0x0000-7759 | 1 | SCI-B 送信データ・バッファ・レジスタ |
| SCIFFTX | 0x0000-775A | 1 | SCI-B FIFO 送信レジスタ |
| SCIFFRX | 0x0000-775B | 1 | SCI-B FIFO 受信レジスタ |
| SCIFFCT | 0x0000-775C | 1 | SCI-B FIFO コントロール・レジスタ |
| SCIPRI | 0x0000-775F | 1 | SCI-B 優先順位コントロール・レジスタ |

2.2 SCI 通信コントロール・レジスタ (SCICCR)

SCICCR では、SCI によって使用されるキャラクタ・フォーマット、プロトコル、および通信モードが定義されます。

図 2-1 SCI 通信コントロール・レジスタ (SCICCR) – アドレス 7050h

| | | | | | | | |
|-----------|--------------------|------------------|-----------------|-------------------|-----------|-----------|-----------|
| 7 | 6 | 5 | 4 | 3 | 2 | 1 | 0 |
| STOP BITS | EVEN/ODD PARITY | PARITY ENABLE | LOOPBACK ENA | ADDR/IDLE MODE | SCICCHAR2 | SCICCHAR1 | SCICCHAR0 |
| R/W-0 | R/W-0 | R/W-0 | R/W-0 | R/W-0 | R/W-0 | R/W-0 | R/W-0 |

凡例：R = リード・アクセス、W = ライト・アクセス、-0 = リセット後の値

表 2-3 SCI 通信コントロール・レジスタ (SCICCR) のビットの説明

| ビット | 名前 | 説明 |
|-----|---------------|---|
| 7 | STOP BITS | SCI ストップ・ビット数。このビットでは、送信されるストップ・ビットの数が指定されます。レシーバは、1つのストップ・ビットだけをチェックします。 1 2つのストップ・ビット 0 1つのストップ・ビット |
| 6 | PARITY | SCI パリティの奇数 / 偶数選択。PARITY ENABLE ビット (SCICCR、ビット 5) をセットした場合は、PARITY (ビット 6) によって奇数または偶数パリティが指定されます (送信キャラクタと受信キャラクタの両方における、値が 1 の奇数または偶数のビット)。 1 偶数パリティ 0 奇数パリティ |
| 5 | PARITY ENABLE | SCI パリティ・イネーブル。このビットは、パリティ機能をイネーブルまたはディスエーブルにします。SCI がアドレス・ビット・マルチプロセッサ・モードの場合 (このレジスタのビット 3 を使用して設定)、アドレス・ビットはパリティ計算に含まれます (パリティがイネーブルになっている場合)。8 ビット未満のキャラクタの場合は、残りの未使用ビットをパリティ計算から除外する必要があります。 1 パリティがイネーブルになる 0 パリティがディスエーブルになる。パリティ・ビットは送信時に生成されない、または受信時に予期されない |
| 4 | LOOP BACK ENA | ループバック・テスト・モード・イネーブル。このビットは、ループバック・テスト・モードをイネーブルにします。このモードでは、Tx ピンが内部的に Rx ピンに接続されず。 1 ループバック・テスト・モードがイネーブルになる 0 ループバック・テスト・モードがディスエーブルになる |

表 2-3 SCI 通信コントロール・レジスタ (SCICCR) のビットの説明 (続き)

| ビット | 名前 | 説明 | | | | | | | | | | | | | | | | | | | | | | | | | | | | | | | | | | | | |
|-----------|----------------|--|--------------|-----------|-----------|--------------|---|---|---|---|---|---|---|---|---|---|---|---|---|---|---|---|---|---|---|---|---|---|---|---|---|---|---|---|---|---|---|---|
| 3 | ADDR/IDLE MODE | <p>SCI マルチプロセッサ・モードコントロール・ビット。このビットでは、いずれかのマルチプロセッサ・プロトコルが選択されます。</p> <p>マルチプロセッサ通信は、SLEEP 機能 (SCICTL1、ビット 2) と TXWAKE 機能 (SCICTL1、ビット 3) を使用するため、他の通信モードとは異なります。一般に、アイドル・ライン・モードは、エクストラ・ビットをフレームに追加するため、通常の通信に使用されます。アイドル・ライン・モードは、このエクストラ・ビットを追加せず、RS-232 タイプの通信と互換性があります。</p> <p>1 アドレス・ビット・モード・プロトコルが選択される</p> <p>0 アイドル・ライン・モード・プロトコルが選択される</p> | | | | | | | | | | | | | | | | | | | | | | | | | | | | | | | | | | | | |
| 2-0 | SCI CHAR2-0 | <p>キャラクタ長コントロール・ビット 2-0。これらのビットでは、SCI キャラクタ長 (1 ~ 8 ビット) が選択されます。8 ビット未満のキャラクタは、SCIRXBUF および SCIRXEMU で右詰めされ、SCIRXBUF では先行ゼロで埋められます。SCITXBUF は、先行ゼロで埋める必要はありません。SCI CHAR2-0 ビットのビット値とキャラクタ長は、以下のとおりです。</p> <p>SCI CHAR2-0 ビット値 (バイナリ)</p> <table border="1"> <thead> <tr> <th>SCI CHAR2</th> <th>SCI CHAR1</th> <th>SCI CHAR0</th> <th>キャラクタ長 (ビット)</th> </tr> </thead> <tbody> <tr><td>0</td><td>0</td><td>0</td><td>1</td></tr> <tr><td>0</td><td>0</td><td>1</td><td>2</td></tr> <tr><td>0</td><td>1</td><td>0</td><td>3</td></tr> <tr><td>0</td><td>1</td><td>1</td><td>4</td></tr> <tr><td>1</td><td>0</td><td>0</td><td>5</td></tr> <tr><td>1</td><td>0</td><td>1</td><td>6</td></tr> <tr><td>1</td><td>1</td><td>0</td><td>7</td></tr> <tr><td>1</td><td>1</td><td>1</td><td>8</td></tr> </tbody> </table> | SCI CHAR2 | SCI CHAR1 | SCI CHAR0 | キャラクタ長 (ビット) | 0 | 0 | 0 | 1 | 0 | 0 | 1 | 2 | 0 | 1 | 0 | 3 | 0 | 1 | 1 | 4 | 1 | 0 | 0 | 5 | 1 | 0 | 1 | 6 | 1 | 1 | 0 | 7 | 1 | 1 | 1 | 8 |
| SCI CHAR2 | SCI CHAR1 | SCI CHAR0 | キャラクタ長 (ビット) | | | | | | | | | | | | | | | | | | | | | | | | | | | | | | | | | | | |
| 0 | 0 | 0 | 1 | | | | | | | | | | | | | | | | | | | | | | | | | | | | | | | | | | | |
| 0 | 0 | 1 | 2 | | | | | | | | | | | | | | | | | | | | | | | | | | | | | | | | | | | |
| 0 | 1 | 0 | 3 | | | | | | | | | | | | | | | | | | | | | | | | | | | | | | | | | | | |
| 0 | 1 | 1 | 4 | | | | | | | | | | | | | | | | | | | | | | | | | | | | | | | | | | | |
| 1 | 0 | 0 | 5 | | | | | | | | | | | | | | | | | | | | | | | | | | | | | | | | | | | |
| 1 | 0 | 1 | 6 | | | | | | | | | | | | | | | | | | | | | | | | | | | | | | | | | | | |
| 1 | 1 | 0 | 7 | | | | | | | | | | | | | | | | | | | | | | | | | | | | | | | | | | | |
| 1 | 1 | 1 | 8 | | | | | | | | | | | | | | | | | | | | | | | | | | | | | | | | | | | |

2.3 SCI コントロール・レジスタ 1 (SCICTL1)

SCICTL1 は、レシーバ/トランスミッタ・イネーブル、TXWAKE および SLEEP 機能、SCI ソフトウェア・リセットを制御します。

図 2-2 SCI コントロール・レジスタ 1 (SCICTL1) – アドレス 7051h

| | | | | | | | |
|-----|----------------|----------|-----|--------|-------|-------|-------|
| 7 | 6 | 5 | 4 | 3 | 2 | 1 | 0 |
| 予約 | RX ERR INT ENA | SW RESET | 予約 | TXWAKE | SLEEP | TXENA | RXENA |
| R-0 | R/W-0 | R/W-0 | R-0 | R/S-0 | R/W-0 | R/W-0 | R/W-0 |

凡例：R = リード・アクセス、W = ライト・アクセス、-0 = リセット後の値

表 2-4 SCI コントロール・レジスタ 1 (SCICTL1) のビットの説明

| ビット | 名前 | 説明 |
|-----|----------------|---|
| 7 | 予約 | リードはゼロを返します。ライトは何の影響も及ぼしません。 |
| 6 | RX ERR INT ENA | SCI 受信エラー割り込みイネーブル。エラーが発生し、RX ERROR ビット (SCIRXST、ビット 7) がセットされた場合は、このビットをセットすると割り込みがイネーブルになります。 1 受信エラー割り込みがイネーブルになる 0 受信エラー割り込みがディセーブルになる |
| 5 | SW RESET | SCI ソフトウェア・リセット (ロー・アクティブ)。このビットに 0 をライトすると、SCI ステート・マシンおよび動作フラグのレジスタ (SCICTL2 と SCIRXST) がリセット状態に初期化されます。 SW RESET ビットは、どの設定ビットにも影響しません。 影響を受けるロジックは、SW RESET に 1 がライトされるまで特定のリセット状態に保持されます (リセット後のビット値は、このセクションの各レジスタ図の下に示されている)。したがって、システム・リセット後は、このビットに 1 をライトして SCI を再度イネーブルにします。 レシーバ・ブ레이크検出 (BRKDT フラグ、SCIRXST ビット、ビット 5) の後には、このビットをクリアします。 SW RESET は SCI の動作フラグに影響しますが、設定ビットに影響することなく、リセット値をリストアすることはありません。いったん SW RESET がアサートされると、そのビットがディアサートされるまではフラグが固定されます。 影響を受けるフラグは以下のとおりです。 |
| | SCI フラグ | レジスタ・ビット |
| | TXRDY | SCICTL2、ビット 7 |
| | TX EMPTY | SCICTL2、ビット 6 |
| | RXWAKE | SCIRXST、ビット 1 |
| | PE | SCIRXST、ビット 2 |
| | OE | SCIRXST、ビット 3 |
| | FE | SCIRXST、ビット 4 |
| | BRKDT | SCIRXST、ビット 5 |
| | RXRDY | SCIRXST、ビット 6 |
| | RX ERROR | SCIRXST、ビット 7 |
| | | SW RESET 後の値 |
| | | 1 |
| | | 0 |
| | | 0 |
| | | 0 |
| | | 0 |
| | | 0 |
| | | 0 |
| | | 0 |
| | | 0 |

表 2-4 SCI コントロール・レジスタ1 (SCICTL1) のビットの説明 (続き)

| ビット | 名前 | 説明 |
|-----|--------|---|
| 4 | 予約 | リードはゼロを返します。ライトは何の影響も及ぼしません。 |
| 3 | TXWAKE | <p>SCI トランスミッタ・ウェイクアップ方式セレクト。TXWAKE ビットは、ADDR/IDLE MODE ビット (SCICCR、ビット3) で指定された送信モード (アイドル・ラインまたはアドレス・ビット) に応じてデータ送信機能の選択を制御します。</p> <p>1 選択される送信機能は、モード (アイドル・ラインまたはアドレス・ビット) に依存する</p> <p>0 送信機能は選択されない アイドル・ライン・モードの場合: TXWAKE に 1 をライトしてから、データを SCITXBUF レジスタにライトして、11 データ・ビットのアイドル期間を生成する アドレス・ビット・モードの場合: TXWAKE に 1 をライトしてから、データを SCITXBUF にライトして、そのフレームのアドレス・ビットを 1 にセットする</p> <p>TXWAKE は、SW RESET ビット (SCICTL1、ビット5) ではクリアされません。システム・リセット、または WUT フラグへの TXWAKE の転送によってクリアされます。</p> |
| 2 | SLEEP | <p>SCI スリープ。TXWAKE ビットは、ADDR/IDLE MODE ビット (SCICCR、ビット3) で指定された送信モード (アイドル・ラインまたはアドレス・ビット) に応じてデータ送信機能の選択を制御します。マルチプロセッサ・コンフィギュレーションでは、このビットはレシーバ・スリープ機能を制御します。このビットをクリアすると、SCI はスリープ・モードから復帰します。</p> <p>SLEEP ビットがセットされても、レシーバは引き続き動作します。ただし、アドレス・バイトが検出されない限り、レシーバ・バッファ・レディ・ビット (SCIRXST、ビット6、RXRDY) やエラー・ステータス・ビット (SCIRXST、ビット5-2: BRKDT、FE、OE、および PE) は更新されません。SLEEP は、アドレス・バイトの検出時にはクリアされません。</p> <p>1 スリープ・モードがイネーブルになる</p> <p>0 スリープ・モードがディスエーブルになる</p> |
| 1 | TXENA | <p>SCI トランスミッタ・イネーブル。データは、TXENA がセットされている場合にのみ SCITXD ピンを通じて送信されます。リセットした場合、送信は停止されますが、以前に SCITXBUF にライトしたデータがすべて送信された後のみ停止されます。</p> <p>1 トランスミッタがイネーブルになる</p> <p>0 トランスミッタがディスエーブルになる</p> |
| 0 | RXENA | <p>SCI レシーバ・イネーブル。データは SCIRXD ピンで受信され、レシーバ・シフト・レジスタに送信されてからレシーバ・バッファに送信されます。このビットは、レシーバ (バッファへの転送) をイネーブルまたはディスエーブルにします。</p> <p>RXENA をクリアすると、2 つのレシーバ・バッファへの受信キャラクタの転送は停止され、レシーバ割り込みの生成も停止されます。ただし、レシーバ・シフト・レジスタは引き続きキャラクタをアセンブルできます。したがって、キャラクタの受信中に RXENA がセットされた場合は、完全なキャラクタがレシーバ・バッファ・レジスタ (SCIRXEMU と SCIRXBUF) に転送されます。</p> <p>1 受信したキャラクタを SCIRXEMU および SCIRXBUF に送信する</p> <p>0 受信したキャラクタを SCIRXEMU および SCIRXBUF レシーバ・バッファに転送することを防止する</p> |

2.4 SCI ポー・セレクト・レジスタ (SCIHBAUD、SCILBAUD)

SCIHBAUD および SCILBAUD の値では、SCI のポー・レートが指定されます。

図 2-3 ポー・セレクト MSbyte レジスタ (SCIHBAUD) – アドレス 7052h

| | | | | | | | |
|--------------|--------|--------|--------|--------|--------|-------|-------|
| 15 | 14 | 13 | 12 | 11 | 10 | 9 | 8 |
| BAUD15 (MSB) | BAUD14 | BAUD13 | BAUD12 | BAUD11 | BAUD10 | BAUD9 | BAUD8 |
| R/W-0 | R/W-0 | R/W-0 | R/W-0 | R/W-0 | R/W-0 | R/W-0 | R/W-0 |

図 2-4 ポー・セレクト LSbyte レジスタ (SCILBAUD) – アドレス 7053h

| | | | | | | | |
|-------|-------|-------|-------|-------|-------|-------|-------------|
| 7 | 6 | 5 | 4 | 3 | 2 | 1 | 0 |
| BAUD7 | BAUD6 | BAUD5 | BAUD4 | BAUD3 | BAUD2 | BAUD1 | BAUD0 (LSB) |
| R/W-0 | R/W-0 | R/W-0 | R/W-0 | R/W-0 | R/W-0 | R/W-0 | R/W-0 |

凡例：R = リード・アクセス、W = ライト・アクセス、-n = リセット後の値

表 2-5 ポー・セレクト・レジスタのビットの説明

| ビット | 名前 | リセット | 説明 |
|------|--------------|------|---|
| 15-0 | BAUD15-BAUD0 | 0 | <p>SCI 16 ビット・ポー・選択レジスタの SCIHBAUD (MSbyte) と SCILBAUD (LSbyte) は、16 ビット・ポー・値の BRR を形成するために連結されます。</p> <p>内部的に生成されるシリアル・クロックは、低速パリティ・クロック (LSPCLK) 信号と 2 つのポー・セレクト・レジスタによって決定されます。SCI は、これらのレジスタの 16 ビット値を使用して、通信モードに対する 64K シリアル・クロック・レートのいずれかを選択します。</p> <p>SCI ポー・レートは、以下の式で計算されます。</p> $\text{SCI 非同期ポー} = \frac{\text{LSPCLK}}{(\text{BRR} + 1) \times 8}$ <p>あるいは、</p> $\text{BRR} = \frac{\text{LSPCLK}}{\text{SCI 非同期ポー} \times 8} - 1$ <p>上記の式は、$1 \leq \text{BRR} \leq 65535$ の場合にのみ適用されることに注意してください。BRR = 0 の場合は、以下のようになります。</p> $\text{SCI 非同期ポー} = \frac{\text{LSPCLK}}{16}$ <p>ここで、BRR はポー・セレクト・レジスタの 16 ビット値 (10 進数) です。</p> |

2.5 SCI コントロール・レジスタ 2 (SCICTL2)

SCICTL2 は、受信レディ、ブレーク検出、および送信レディ割り込みと、トランスミッタ・レディおよびトランスミッタ・エンpty・フラグをイネーブルにします。

図 2-5 SCI コントロール・レジスタ 2 (SCICTL2) – アドレス 7054h

| | | | | | |
|-------|----------|-----|---|---------------|------------|
| 7 | 6 | 5 | 2 | 1 | 0 |
| TXRDY | TX EMPTY | 予約 | | RX/BK INT ENA | TX INT ENA |
| R-1 | R-1 | R-0 | | R/W-0 | R/W-0 |

凡例：R = リード・アクセス、W = ライト・アクセス、-n = リセット後の値

表 2-6 SCI コントロール・レジスタ 2 (SCICTL2) のビットの説明

| ビット | 名前 | 説明 |
|-----|---------------|---|
| 7 | TXRDY | トランスミッタ・バッファ・レジスタ・レディ・フラグ。セットした場合、このビットは、送信データ・バッファ・レジスタの SCITXBUF が別のキャラクタを受信できる状態であることを示します。データを SCITXBUF にライトすると、このビットは自動的にクリアされます。このフラグをセットすると、割り込みイネーブル・ビット TX INT ENA (SCICTL2.0) もセットされている場合はトランスミッタ割り込みリクエストがアサートされます。TXRDY は、SW RESET ビット (SCICTL.2) のイネーブルまたはシステム・リセットによって 1 にセットされます。 <ul style="list-style-type: none"> 1 SCITXBUF は次のキャラクタを受信する準備ができています 0 SCITXBUF はフルである |
| 6 | TX EMPTY | トランスミッタ・エンpty・フラグ。このフラグの値は、トランスミッタのバッファ・レジスタ (SCITXBUF) とシフト・レジスタ (TXSHF) の内容を示します。アクティブな SW RESET (SCICTL1.2)、またはシステム・リセットによって、このビットがセットされます。このビットは、割り込みリクエストを引き起こしません。 <ul style="list-style-type: none"> 1 トランスミッタ・バッファとシフト・レジスタは、どちらも空である 0 トランスミッタ・バッファまたはシフト・レジスタ (あるいは、その両方) にデータがロードされる |
| 5-2 | 予約 | |
| 1 | RX/BK INT ENA | レシーバ・バッファ / ブレーク割り込みイネーブル。このビットは、セットされている RXRDY フラグまたは BRKDT フラグ (SCIRXST.6 および .5) のいずれかによって引き起こされた割り込みリクエストを制御します。ただし、RX/BK INT ENA はこれらのフラグの設定を防止しません。 <ul style="list-style-type: none"> 1 RXRDY/BRKDT 割り込みをイネーブルにする 0 RXRDY/BRKDT 割り込みをディスエーブルにする |
| 0 | TX INT ENA | SCITXBUF レジスタ割り込みイネーブル。このビットは、TXRDY フラグ・ビット (SCICTL2.7) のセットによって引き起こされた割り込みリクエストを制御します。ただし、TXRDY フラグがセットされることは防止しません (セットされている状態は、レジスタが別のキャラクタを受信する準備ができていたことを示す)。 <ul style="list-style-type: none"> 1 TXRDY 割り込みをイネーブルにする 0 TXRDY 割り込みをディスエーブルにする |

2.6 SCI レシーバ・ステータス・レジスタ (SCIRXST)

SCIRXST には、レシーバ・ステータス・フラグである 7 つのビットがあります（そのうちの 2 つは、割り込みリクエストを生成できる）。完全なキャラクタがレシーバ・バッファ (SCIRXEMU と SCIRXBUF) に転送されるたびに、ステータス・フラグが更新されます。2-10 ページの図 2-7 は、このレジスタのいくつかのビット間の関係を示しています。

図 2-6 SCI コントロール・レジスタ 2 (SCICTL2) – アドレス 7054h

| | | | | | | | |
|----------|-------|-------|-----|-----|-----|--------|-----|
| 7 | 6 | 5 | 4 | 3 | 2 | 1 | 0 |
| RX ERROR | RXRDY | BRKDT | FE | OE | PE | RXWAKE | 予約 |
| R-0 | R-0 | R-0 | R-0 | R-0 | R-0 | R-0 | R-0 |

凡例：R = リード・アクセス、W = ライト・アクセス、-n = リセット後の値

表 2-7 SCI レシーバ・ステータス・レジスタ (SCIRXST) のビットの説明

| ビット | 名前 | 説明 |
|-----|----------|--|
| 7 | RX ERROR | <p>SCI レシーバ・エラー・フラグ。RX ERROR フラグは、レシーバ・ステータス・レジスタのいずれかのエラー・フラグがセットされていることを示します。RX ERROR は、ブレイク検出、フレーミング・エラー、オーバーラン、およびパリティ・エラー・イネーブル・フラグ（ビット 5-2：BRKDT、FE、OE、PE）の論理 OR です。</p> <p>RX ERR INT ENA ビット (SCICTL1.6) がセットされている場合は、このビットが 1 になると割り込みが発生します。このビットは、割り込みサービス・ルーチン中の迅速なエラー状態チェックに使用できます。このエラー・フラグは、直接クリアできません。アクティブな SW RESET またはシステム・リセットによってクリアされます。</p> <p>1 エラー・フラグがセットされている 0 エラー・フラグはセットされていない</p> |
| 6 | RXRDY | <p>SCI レシーバ・レディ・フラグ。新しいキャラクタを SCIRXBUF レジスタからリードする準備ができると、レシーバはこのビットをセットし、RX/BK INT ENA ビット (SCICTL2.1) が 1 の場合はレシーバ割り込みが生成されます。RXRDY は、SCIRXBUF レジスタのリード、アクティブな SW RESET、またはシステム・リセットによってクリアされます。</p> <p>1 キャラクタを SCIRXBUF からリードする準備ができている 0 SCIRXBUF には新しいキャラクタがない</p> |
| 5 | BRKDT | <p>SCI ブレイク検出フラグ。ブレイク状態が発生すると、SCI はこのビットをセットします。SCI レシーバ・データ・ライン (SCIRXD) が、欠けている最初のストップ・ビット後から 10 ビット以上連続して Low のままになると、ブレイク状態が発生します。ブレイクが発生すると、RX/BK INT ENA ビットが 1 の場合はレシーバ割り込みが生成されますが、レシーバ・バッファはロードされません。レシーバの SLEEP ビットが 1 に設定されている場合でも、BRKDT 割り込みが発生する可能性があります。BRKDT は、アクティブな SW RESET またはシステム・リセットによってクリアされます。ブレイクが検出された後のキャラクタの受信ではクリアされません。さらにキャラクタを受信するためには、SW RESET のトグルまたはシステム・リセットによって SCI をリセットする必要があります。</p> <p>1 ブレイク状態が発生している 0 ブレイク状態なし</p> |
| 4 | FE | <p>SCI フレーミング・エラー・フラグ。予期されたストップ・ビットが見つからないと、SCI はこのビットをセットします。最初のストップ・ビットだけがチェックされます。欠けているストップ・ビットは、スタート・ビットとの同期が失われていること、およびキャラクタが正しくフレーミングされていないことを意味します。FE ビットは、SW RESET ビットのクリア、またはシステム・リセットによってリセットされます。</p> <p>1 フレーミング・エラーが検出されている 0 フレーミング・エラーは検出されていない</p> |

表 2-7 SCI レシーバ・ステータス・レジスタ (SCIRXST) のビットの説明 (続き)

| ビット | 名前 | 説明 |
|-----|--------|---|
| 3 | OE | <p>SCI オーバーラン・エラー・フラグ。前のキャラクタが CPU または DMAC によって完全にリードされる前にキャラクタが SCIRXEMU および SCIRXBUF レジスタに転送されると、SCI はこのビットをセットします。前のキャラクタは上書きされて失われます。OE フラグ・ビットは、アクティブな SW RESET またはシステム・リセットによってリセットされます。</p> <p>1 オーバーラン・エラーが検出されている 0 オーバーラン・エラーは検出されていない</p> |
| 2 | PE | <p>SCI パリティ・エラー・フラグ。1 の数とパリティ・ビットの間の不整合がある状態でキャラクタが受信されると、このフラグ・ビットがセットされます。アドレス・ビットは、この計算に含まれます。パリティの生成と検出がイネーブルになっていない場合は、PE フラグはディスエーブルになり、0 としてリードされます。PE ビットは、アクティブな SW RESET またはシステム・リセットによってリセットされます。</p> <p>1 パリティ・エラーが検出されている 0 パリティ・エラーなし、またはパリティがディスエーブルになっている</p> |
| 1 | RXWAKE | <p>レシーバ・ウェイクアップ検出フラグ。</p> <p>このビットの値が 1 の場合は、レシーバ・ウェイクアップ状態の検出を意味します。アドレス・ビット・マルチプロセッサ・モード (SCICCR.3 = 1) では、RXWAKE は SCIRXBUF に含まれているキャラクタのアドレス・ビットの値を反映します。アイドル・ライン・マルチプロセッサ・モードでは、SCIRXD データ・ラインがアイドルとして検出された場合に RXWAKE がセットされます。RXWAKE はリード専用フラグであり、以下のいずれかによってクリアされます。</p> <ul style="list-style-type: none"> <input type="checkbox"/> SCIRXBUF に対するアドレス・バイト後の最初のバイトの転送 <input type="checkbox"/> SCIRXBUF のリード <input type="checkbox"/> アクティブな SW RESET <input type="checkbox"/> システム・リセット |
| 0 | 予約 | リードはゼロを返します。ライトは何の影響も及ぼしません。 |

図 2-7 SCIRXST レジスタのビットの関係 - アドレス 7055h

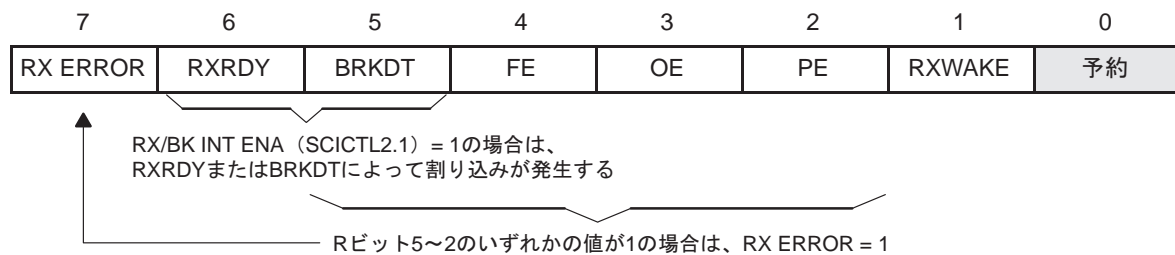

2.7 レシーバ・データ・バッファ・レジスタ (SCIRXEMU、SCIRXBUF)

受信したデータは、RXSHF から SCIRXEMU および SCIRXBUF に転送されます。転送が完了すると、RXRDY フラグ (ビット SCIRXST.6) がセットされ、受信データをリードする準備ができたことが示されます。どちらのレジスタにも同じデータが含まれます。これらのレジスタは別々のアドレスを持ちますが、物理的に分かれたバッファではありません。唯一の違いは、SCIRXEMU をリードしても RXRDY フラグはクリアされず、SCIRXBUF をリードすると RXRDY フラグがクリアされるという点です。

2.7.1 エミュレーション・データ・バッファ (SCIRXEMU)

通常の SCI データ受信動作では、SCIRXBUF レジスタから受信したデータがリードされます。SCIRXEMU レジスタは、RXRDY フラグをクリアすることなく画面更新のために受信データを継続的にリードできるため、主にエミュレータ (EMU) によって使用されます。SCIRXEMU は、システム・リセットによってクリアされます。

これは、SCIRXBUF レジスタの内容を表示するために CCS のウォッチ・ウィンドウで使用する必要があるレジスタです。

SCIRXEMU は物理的に実装されません。これは、RXRDY フラグをクリアすることなく SCIRXBUF レジスタにアクセスするための別のアドレス・ロケーションにすぎません。

図 2-8 エミュレーション・データ・バッファ・レジスタ (SCIRXEMU) – アドレス 7056h

| | | | | | | | |
|--------|--------|--------|--------|--------|--------|--------|--------|
| 7 | 6 | 5 | 4 | 3 | 2 | 1 | 0 |
| ERXDT7 | ERXDT6 | ERXDT5 | ERXDT4 | ERXDT3 | ERXDT2 | ERXDT1 | ERXDT0 |
| R-0 | R-0 | R-0 | R-0 | R-0 | R-0 | R-0 | R-0 |

凡例：R = リード・アクセス、-0 = リセット後の値

2.7.2 レシーバ・データ・バッファ (SCIRXBUF)

受信した現在のデータが RXSHF からレシーバ・バッファにシフトされると、RXRDY フラグ・ビットがセットされ、データをリードできる状態になります。RX/BK INT ENA ビット (SCICTL2.1) がセットされている場合は、このシフトによって割り込みも発生します。SCIRXBUF がリードされると、RXRDY フラグがリセットされます。SCIRXBUF は、システム・リセットによってクリアされます。

図 2-9 SCI 受信データ・バッファ・レジスタ (SCIRXBUF) – アドレス 7057h

| | | | | | | | | |
|---------|---------|-------|-------|-------|-------|-------|-------|---|
| 15 | 14 | 13 | | | | | | 8 |
| SCIFFFE | SCIFFPE | 予約 | | | | | | |
| R-0 | R-0 | R-0 | | | | | | |
| 7 | 6 | 5 | 4 | 3 | 2 | 1 | 0 | |
| RXDT7 | RXDT6 | RXDT5 | RXDT4 | RXDT3 | RXDT2 | RXDT1 | RXDT0 | |
| R-0 | R-0 | R-0 | R-0 | R-0 | R-0 | R-0 | R-0 | |

凡例：R = リード・アクセス、W = ライト・アクセス、-n = リセット後の値

注：濃く塗られた領域は、FIFOがイネーブルになっている場合にのみ適用できます。

表 2-8 SCI 受信データ・バッファ・レジスタ (SCIRXBUF) のビットの説明

| ビット | 名前 | 説明 |
|------|---------|--|
| 15 | SCIFFFE | SCIFFFE。SCI FIFO フレーミング・エラー・フラグ・ビット 1 ビット 7-0 でキャラクタを受信中にフレーム・エラーが発生しました。このビットは、FIFO の一番上にあるキャラクタに関連付けられています。 0 ビット 7-0 でキャラクタを受信中にフレーム・エラーは発生しませんでした。このビットは、FIFO の一番上にあるキャラクタに関連付けられています。 |
| 14 | SCIFFPE | SCIFFPE。SCI FIFO パリティ・エラー・フラグ・ビット 1 ビット 7-0 でキャラクタを受信中にパリティ・エラーが発生しました。このビットは、FIFO の一番上にあるキャラクタに関連付けられています。 0 ビット 7-0 でキャラクタを受信中にパリティ・エラーは発生しませんでした。このビットは、FIFO の一番上にあるキャラクタに関連付けられています。 |
| 13-8 | 予約 | |
| 7-0 | RXDT7-0 | 受信キャラクタ・ビット |

2.8 SCI 送信データ・バッファ・レジスタ (SCITXBUF)

送信されるデータ・ビットは、SCITXBUF にライトされます。長さが 8 ビット未満のキャラクタでは最も左側のビットが無視されるため、これらのビットは右詰にする必要があります。このレジスタから TXSHF トランスミッタ・シフト・レジスタにデータを転送すると、TXRDY フラグ (SCICTL2.7) がセットされ、SCITXBUF で別のデータ・セットを受信する準備ができたことが示されます。TX INT ENA ビット (SCICTL2.0) がセットされている場合は、このデータ転送によって割り込みも発生します。

図 2-10 送信データ・バッファ・レジスタ (SCITXBUF) – アドレス 7059h

| | | | | | | | |
|-------|-------|-------|-------|-------|-------|-------|-------|
| 7 | 6 | 5 | 4 | 3 | 2 | 1 | 0 |
| TXDT7 | TXDT6 | TXDT5 | TXDT4 | TXDT3 | TXDT2 | TXDT1 | TXDT0 |
| R/W-0 | R/W-0 | R/W-0 | R/W-0 | R/W-0 | R/W-0 | R/W-0 | R/W-0 |

凡例：R = リード・アクセス、W = ライト・アクセス、-0 = リセット後の値

2.9 SCI FIFO レジスタ (SCIFFTX、SCIFFRX、SCIFFCT)

図 2-11 SCI FIFO 送信 (SCIFFTX) レジスタ – アドレス 705Ah

| | | | | | | | |
|-----------------|----------------|-----------------|---------|---------|---------|---------|---------|
| 15 | 14 | 13 | 12 | 11 | 10 | 9 | 8 |
| SCIRST | SCIFFENA | TXFIFO Reset | TXFFST4 | TXFFST3 | TXFFST2 | TXFFST1 | TXFFST0 |
| R/W-1 | R/W-0 | R/W-1 | R-0 | R-0 | R-0 | R-0 | R-0 |
| 7 | 6 | 5 | 4 | 3 | 2 | 1 | 0 |
| TXFFINT Flag | TXFFINT CLR | TXFFIENA | TXFFIL4 | TXFFIL3 | TXFFIL2 | TXFFIL1 | TXFFILO |
| R-0 | W-0 | R/W-0 | R/W-0 | R/W-0 | R/W-0 | R/W-0 | R/W-0 |

凡例：R = リード・アクセス、W = ライト・アクセス、-0 = リセット後の値

表 2-9 SCI FIFO 送信 (SCIFFTX) レジスタのビットの説明

| ビット | 名前 | 説明 |
|------|--------------|--|
| 15 | SCIRST | <p>0 0 をライトすると、SCI 送信および受信チャネルがリセットされます。SCI FIFO レジスタ設定ビットは、そのまま残されます。</p> <p>1 SCI FIFO は送信または受信を再開できます。SCIRST は、自動ポー・ロジックを機能させる場合でも 1 にする必要があります。</p> |
| 14 | SCIFFENA | <p>0 SCI 拡張 FIFO はディスエーブルになる</p> <p>1 SCI 拡張 FIFO はイネーブルになる</p> |
| 13 | TXFIFO Reset | <p>送信 FIFO リセット</p> <p>0 FIFO ポインタをゼロにリセットし、リセットの状態を保持する</p> <p>1 送信 FIFO の動作を再度イネーブルにする</p> |
| 12-8 | TXFFST4-0 | <p>00000 送信 FIFO は空である</p> <p>00001 送信 FIFO には 1 ワードがある</p> <p>00010 送信 FIFO には 2 ワードがある</p> <p>00011 送信 FIFO には 3 ワードがある</p> <p>0xxxx 送信 FIFO には x ワードがある</p> <p>10000 送信 FIFO には 16 ワードがある</p> |
| 7 | TXFFINT | <p>送信 FIFO 割り込み</p> <p>0 TXFIFO 割り込みは発生していない (リード専用ビット)</p> <p>1 TXFIFO 割り込みが発生している (リード専用ビット)</p> |
| 6 | TXFFINT CLR | <p>0 0 をライトしても TXFFINT フラグ・ビットには影響しない。ビットはゼロをリード・バックする</p> <p>1 1 をライトすると、ビット 7 の TXFFINT フラグがクリアされる</p> |
| 5 | TXFFIENA | <p>0 TXFFIVL マッチ (より小さいまたは等しい) に基づいた TX FIFO 割り込みがディスエーブルになる</p> <p>1 TXFFIVL マッチ (より小さいまたは等しい) に基づいた TX FIFO 割り込みがディスエーブルになる</p> |
| 4-0 | TXFFIL4-0 | <p>TXFFIL4-0 送信 FIFO 割り込みレベル・ビット。FIFO ステータス・ビット (TXFFST4-0) が FIFO レベル・ビット (TXFFIL4-0) とマッチする (より小さいまたは等しい) 場合、送信 FIFO は割り込みを生成します。</p> <p>デフォルト値は、0x00000 でなければなりません。</p> |

図 2-12 SCI FIFO 受信 (SCIFFRX) レジスタ - アドレス 705Bh

| | | | | | | | |
|-----------------|----------------|-----------------|----------|---------|---------|---------|---------|
| 15 | 14 | 13 | 12 | 11 | 10 | 9 | 8 |
| RXFFOVF | RXFFOVR CLR | RXFIFO Reset | RXFIFST4 | RXFFST3 | RXFFST2 | RXFFST1 | RXFFST0 |
| R-0 | W-0 | R/W-1 | R-0 | R-0 | R-0 | R-0 | R-0 |
| 7 | 6 | 5 | 4 | 3 | 2 | 1 | 0 |
| RXFFINT Flag | RXFFINT CLR | RXFFIENA | RXFFIL4 | RXFFIL3 | RXFFIL2 | RXFFIL1 | RXFFIL0 |
| R-0 | W-0 | R/W-0 | R/W-1 | R/W-1 | R/W-1 | R/W-1 | R/W-1 |

注: R = リード・アクセス、W = ライト・アクセス、-0 = リセット後の値

表 2-10 SCI FIFO 受信 (SCIFFRX) レジスタのビットの説明

| ビット | 名前 | 説明 |
|------|---------------|--|
| 15 | RXFFOVF | 受信 FIFO オーバーフロー。これはフラグとして機能しますが、単独で割り込みを生成することはできません。この状態は、受信割り込みがアクティブのときに発生します。受信割り込みは、このフラグ状態を処理する必要があります。 0 受信 FIFO はオーバーフローしていない (リード専用ビット) 1 受信 FIFO がオーバーフローしている (リード専用ビット)。17 ワード以上が FIFO で受信されており、最初に受信したワードが失われている |
| 14 | RXFFOVF CLR | 0 0 をライトしても RXFFOVF フラグ・ビットには影響しない。ビットはゼロをリード・バックする 1 1 をライトすると、ビット 15 の RXFFOVF フラグがクリアされる |
| 13 | RXFFOVF Reset | 受信 FIFO リセット 0 FIFO ポインタをゼロにリセットして、リセットの状態にするには、0 をライトする 1 受信 FIFO の動作を再度イネーブルにする |
| 8-12 | RXFFST4-0 | 00000 受信 FIFO は空である 00001 受信 FIFO には 1 ワードがある 00010 受信 FIFO には 2 ワードがある 00011 受信 FIFO には 3 ワードがある 0xxxx 受信 FIFO には x ワードがある 10000 受信 FIFO には 16 ワードがある |
| 7 | RXFFINT | 受信 FIFO 割り込み 0 RXFIFO 割り込みは発生していない (リード専用ビット) 1 RXFIFO 割り込みが発生している (リード専用ビット) |
| 6 | RXFFINT CLR | 受信 FIFO 割り込みクリア 0 0 をライトしても RXFFINT フラグ・ビットには影響しません。ビットはゼロをリード・バックします。 1 1 をライトすると、ビット 7 の RXFFINT フラグがクリアされます。 |
| 5 | RXFFIENA | 受信 FIFO 割り込みイネーブル 0 RXFFIVL マッチ (より小さいまたは等しい) に基づいた RX FIFO 割り込みがディスエーブルになる 1 RXFFIVL マッチ (より小さいまたは等しい) に基づいた RX FIFO 割り込みがイネーブルになる |

表 2-10 SCI FIFO 受信 (SCIFFRX) レジスタのビットの説明 (続き)

| ビット | 名前 | 説明 |
|-----|-----------|---|
| 4-0 | RXFFIL4-0 | 受信 FIFO 割り込みレベル・ビット FIFO ステータス・ビット (RXFFST4-0) が FIFO レベル・ビット (RXFFIL4-0) とマッチする (つまり、より大きいまたは等しい) 場合、受信 FIFO は割り込みを生成します。リセット後のこれらのビットのデフォルト値は 11111 です。これにより、受信 FIFO はほぼ常に空になるため、リセット後の頻繁な割り込みが回避されます。 |

図 2-13 SCI FIFO コントロール (SCIFFCT) レジスタ - アドレス 705Ch

| | | | | | | | | |
|----------|----------|----------|----------|----------|----------|----------|----------|---|
| 15 | 14 | 13 | 12 | | | | | 8 |
| ABD | ABD CLR | CDC | 予約 | | | | | |
| R-0 | W-0 | R/W-0 | R-0 | | | | | |
| 7 | 6 | 5 | 4 | 3 | 2 | 1 | 0 | |
| FFTXDLY7 | FFTXDLY6 | FFTXDLY5 | FFTXDLY4 | FFTXDLY3 | FFTXDLY2 | FFTXDLY1 | FFTXDLY0 | |
| R/W-0 | R/W-0 | R/W-0 | R/W-0 | R/W-0 | R/W-0 | R/W-0 | R/W-0 | |

注: R = リード・アクセス、W = ライト・アクセス、-0 = リセット後の値

表 2-11 SCI FIFO コントロール (SCIFFCT) レジスタのビットの説明

| ビット | 名前 | 説明 |
|------|------------|---|
| 15 | ABD | 自動ポー検出 (ABD) ビット 0 自動ポー検出は完了していない。「A」、「a」キャラクタが正常に受信されていない 1 自動ポー・ハードウェアが SCI 受信レジスタで「A」または「a」キャラクタを検出した。自動検出は完了している これは、CDC ビットがセットされて自動ポーがイネーブルになっている場合にのみ機能します。 |
| 14 | ABD CLR | ABD クリア・ビット 0 0 をライトしても ABD フラグ・ビットには影響しない。ビットはゼロをリード・バックする 1 1 をライトすると、ビット 15 の ABD フラグがクリアされる |
| 13 | CDC | CDC 調整 A 検出ビット 0 自動ポー・アラインメントをディスエーブルにする 1 自動ポー・アラインメントをイネーブルにする |
| 12-8 | 予約 | 予約 |
| 7-0 | FFTXDLY7-0 | FIFO 転送遅延。これらのビットでは、FIFO 送信バッファから送信シフト・レジスタへの各転送間の遅延が定義されます。遅延は、SCI シリアル・ポー・クロック・サイクル数で定義されます。8 ビット・レジスタでは、0 ポー・クロック・サイクルの最小遅延と 256 ポー・クロック・サイクルの最大遅延を定義できます。 FIFO モードでは、シフト・レジスタが最終ビットのシフトを完了した後にのみシフト・レジスタと FIFO の間のバッファ (TXBUF) を満たす必要があります。これは、転送間の遅延をデータ・ストリームに伝えるために必要です。FIFO モードでは、TXBUF をもう 1 つのレベルのバッファとして扱わないでください。遅延送信機能は、標準 UART と同様に RTS/CTS の制御なしで自動フロー・スキームを作成する場合に役立ちます。 |

2.10 優先順位コントロール・レジスタ (SCIPRI)

図 2-14 SCI 優先順位コントロール・レジスタ (SCIPRI) – アドレス 705Fh

| | | | | | |
|-----|---|----------|----------|-----|---|
| 7 | 5 | 4 | 3 | 2 | 0 |
| 予約 | | SCI SOFT | SCI FREE | 予約 | |
| R-0 | | R/W-0 | R/W-0 | R-0 | |

注：R = リード・アクセス、W = ライト・アクセス、-0 = リセット後の値

表 2-12 SCI 優先順位コントロール・レジスタ (SCIPRI) のビットの説明

| ビット | 名前 | 説明 |
|-----|------------------|--|
| 7-5 | 予約 | リードはゼロを返します。ライトは何の影響も及ぼしません。 |
| 4-3 | SOFT および FREE | これらのビットでは、エミュレーション一時停止イベントの発生時（たとえば、デバッガがブレークポイントをヒットしたとき）に何が起こるのかが定義されます。ペリフェラルは、実行中の処理が何であれ、その処理を続行できます（フリーラン・モード）。停止モードの場合は、すぐに停止するか、または現在の動作（現在の受信 / 送信シーケンス）が完了したときに停止できます。 |
| | | ビット 4 SOFT ビット 3 FREE |
| | | 0 0 一時停止時にすぐに停止します。 |
| | | 1 0 現在の受信/送信シーケンスを完了してから停止します。 |
| | | x 1 フリー・ランします。 一時停止に関係なく SCI 動作を続行します。 |
| 2-0 | 予約 | リードはゼロを返します。ライトは何の影響も及ぼしません。 |

ご注意

日本テキサス・インスツルメンツ株式会社(以下TIJといたします)及びTexas Instruments Incorporated(TIJの親会社、以下TIJないしTexas Instruments Incorporatedを総称してTIJといたします)は、その製品及びサービスを任意に修正し、改善、改良、その他の変更をし、もしくは製品の製造中止またはサービスの提供を中止する権利を留保します。従いまして、お客様は、発注される前に、関連する最新の情報を取得して頂き、その情報が現在有効かつ完全なものであるかどうかをご確認下さい。全ての製品は、お客様とTIJとの間に取引契約が締結されている場合は、当該契約条件に基づき、また当該取引契約が締結されていない場合は、ご注文の受諾の際に提示されるTIJの標準販売契約約款に従って販売されます。

TIJは、そのハードウェア製品が、TIの標準保証条件に従い販売時の仕様に対応した性能を有していること、またはお客様とTIJとの間で合意された保証条件に従い合意された仕様に対応した性能を有していることを保証します。検査およびその他の品質管理技法は、TIが当該保証を支援するのに必要とみなす範囲で行なわれております。各デバイスの全てのパラメータに関する固有の検査は、政府がそれ等の実行を義務づけている場合を除き、必ずしも行なわれておりません。

TIJは、製品のアプリケーションに関する支援もしくはお客様の製品の設計について責任を負うことはありません。TI製部品を使用しているお客様の製品及びそのアプリケーションについての責任はお客様にあります。TI製部品を使用したお客様の製品及びアプリケーションについて想定される危険を最小のものとするため、適切な設計上および操作上の安全対策は、必ずお客様にてお取り下さい。

TIJは、TIの製品もしくはサービスが使用されている組み合わせ、機械装置、もしくは方法に関連しているTIの特許権、著作権、回路配置利用権、その他のTIの知的財産権に基づいて何らかのライセンスを許諾するということは明示的にも黙示的にも保証も表明もしていません。TIが第三者の製品もしくはサービスについて情報を提供することは、TIが当該製品もしくはサービスを使用することについてライセンスを与えるとか、保証もしくは承認をすることを意味しません。そのような情報を使用するには第三者の特許その他の知的財産権に基づき当該第三者からライセンスを得なければならない場合もあり、またTIの特許その他の知的財産権に基づきTIからライセンスを得て頂かなければならない場合もあります。

TIのデータ・ブックもしくはデータ・シートの中にある情報を複製することは、その情報に一切の変更を加えること無く、かつその情報と結び付けられた全ての保証、条件、制限及び通知と共に複製がなされる限りにおいて許されるものとします。当該情報に変更を加えて複製することは不正で誤認を生じさせる行為です。TIは、そのような変更された情報や複製については何の義務も責任も負いません。

TIの製品もしくはサービスについてTIJにより示された数値、特性、条件その他のパラメータと異なる、あるいは、それを超えてなされた説明で当該TI製品もしくはサービスを再販売することは、当該TI製品もしくはサービスに対する全ての明示的保証、及び何らかの黙示的保証を無効にし、かつ不正で誤認を生じさせる行為です。TIJは、そのような説明については何の義務も責任もありません。

TIJは、TIの製品が、安全でないことが致命的となる用途ないしアプリケーション(例えば、生命維持装置のように、TI製品に不良があった場合に、その不良により相当な確率で死傷等の重篤な事故が発生するようなもの)に使用されることを認めておりません。但し、お客様とTIの双方の権限有る役員が書面でそのような使用について明確に合意した場合は除きます。たとえTIJがアプリケーションに関連した情報やサポートを提供したとしても、お客様は、そのようなアプリケーションの安全面及び規制面から見た諸問題を解決するために必要とされる専門的知識及び技術を持ち、かつ、お客様の製品について、またTI製品をそのような安全でないことが致命的となる用途に使用することについて、お客様が全ての法的責任、規制を遵守する責任、及び安全に関する要求事項を満足させる責任を負っていることを認め、かつそのことに同意します。さらに、もし万一、TIの製品がそのような安全でないことが致命的となる用途に使用されたことによって損害が発生し、TIないしその代表者がその損害を賠償した場合は、お客様がTIないしその代表者にその全額の補償をするものとします。

TI製品は、軍事的用途もしくは宇宙航空アプリケーションないし軍事的環境、航空宇宙環境にて使用されるようには設計もされていませんし、使用されることを意図されていません。但し、当該TI製品が、軍需対応グレード品、若しくは「強化プラスチック」製品としてTIが特別に指定した製品である場合は除きます。TIが軍需対応グレード品として指定した製品のみが軍需品の仕様書に合致いたします。お客様は、TIが軍需対応グレード品として指定していない製品を、軍事的用途もしくは軍事的環境下で使用することは、もっぱらお客様の危険負担においてなされるということ、及び、お客様がもっぱら責任をもって、そのような使用に関して必要とされる全ての法的要求事項及び規制上の要求事項を満足させなければならないことを認め、かつ同意します。

TI製品は、自動車用アプリケーションないし自動車の環境において使用されるようには設計されていませんし、また使用されることを意図されていません。但し、TIがISO/TS 16949の要求事項を満たしていると特別に指定したTI製品は除きます。お客様は、お客様が当該TI指定品以外のTI製品を自動車用アプリケーションに使用しても、TIは当該要求事項を満たしていなかったことについて、いかなる責任も負わないことを認め、かつ同意します。

Copyright © 2009, Texas Instruments Incorporated
日本語版 日本テキサス・インスツルメンツ株式会社

弊社半導体製品の取り扱い・保管について

半導体製品は、取り扱い、保管・輸送環境、基板実装条件によっては、お客様での実装前後に破壊/劣化、または故障を起こすことがあります。

弊社半導体製品のお取り扱い、ご使用にあたっては下記の点を遵守して下さい。

1. 静電気

素手で半導体製品単体を触らないこと。どうしても触る必要がある場合は、リストストラップ等で人体からアースをとり、導電性手袋等をして取り扱うこと。

弊社出荷梱包単位(外装から取り出された内装及び個装)又は製品単品で取り扱いを行う場合は、接地された導電性のテーブル上で(導電性マットにアースをとったもの等)、アースをした作業者が行うこと。また、コンテナ等も、導電性のものを使うこと。

マウンタやはんだ付け設備等、半導体の実装に関わる全ての装置類は、静電気の帯電を防止する措置を施すこと。

前記のリストストラップ・導電性手袋・テーブル表面及び実装装置類の接地等の静電気帯電防止措置は、常に管理されその機能が確認されていること。

2. 温・湿度環境

温度: 0~40、相対湿度: 40~85%で保管・輸送及び取り扱いを行うこと。(但し、結露しないこと。)

直射日光があたる状態で保管・輸送しないこと。

3. 防湿梱包

防湿梱包品は、開封後は個別推奨保管環境及び期間に従い基板実装すること。

4. 機械的衝撃

梱包品(外装、内装、個装)及び製品単品を落下させたり、衝撃を与えないこと。

5. 熱衝撃

はんだ付け時は、最低限260以上の高温状態に、10秒以上さらさないこと。(個別推奨条件がある時はそれに従うこと。)

6. 汚染

はんだ付け性を損なう、又はアルミ配線腐食の原因となるような汚染物質(硫黄、塩素等ハロゲン)のある環境で保管・輸送しないこと。はんだ付け後は十分にフラックスの洗浄を行うこと。(不純物含有率が一定以下に保証された無洗浄タイプのフラックスは除く。)

以上